

Projektowana tablica rozdzielcza w centrum zarządzania

tablica główna budynku

Rozdzielnica główna L1, L2, L3, N PE

Rozłącznik bezpiecznikowy B25

YDY 3x4mm²

UPS

YDY 3x2.5 mm²

L1, N PE

Wyłącznik pożarowy

TN-S

Samoczynne Wyłączanie Zasilania

Nr rysunku		Inwestor		Gmina Człedź	
Z-01		Inwestycja		Rozwój społeczeństwa informacyjnego w Zagłębiu Dąbrowskim - Człedź	
Data		Rysunek		Schemat ideowy zasilania urządzeń w węźle szkieletowym nr 1 (WS1)	
02.2010		Imię i nazwisko		Specialność	
Skala		Wykonana		Nr uprawnień	
Projektował		inż. Paweł Michałowski		Pgdpis	
Sprawdził		inż. Aleksander Michałowski		Instalacje i urządzenia elektryczne	
		inż. Paweł Michałowski		ABTT-11E/131-40/01	
		SoftBlue		85-047 Bydgoszczul. B. Chrobrego 24 lok nr 1 tel. +48 52/3405030, REGON 093179200, NIP 953-228-73-08	

Tablica główna budynku

budynnek przy ul. Dehnelów 4

(Obok tablicy głównej budynku)

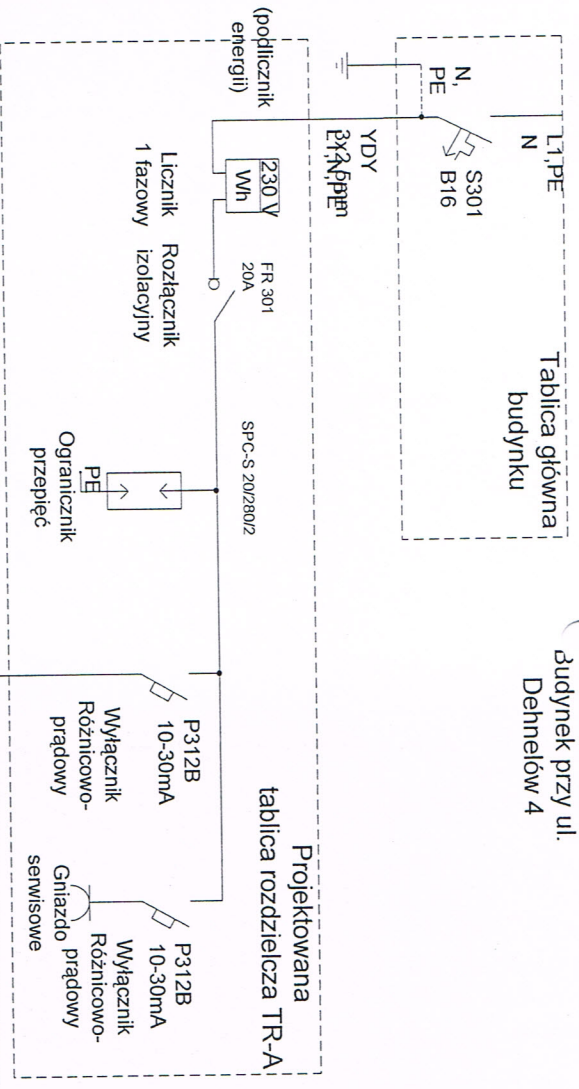

Projektowana szafa PD-A

TN-S
Samoczynne
Wyłączanie Zasilania

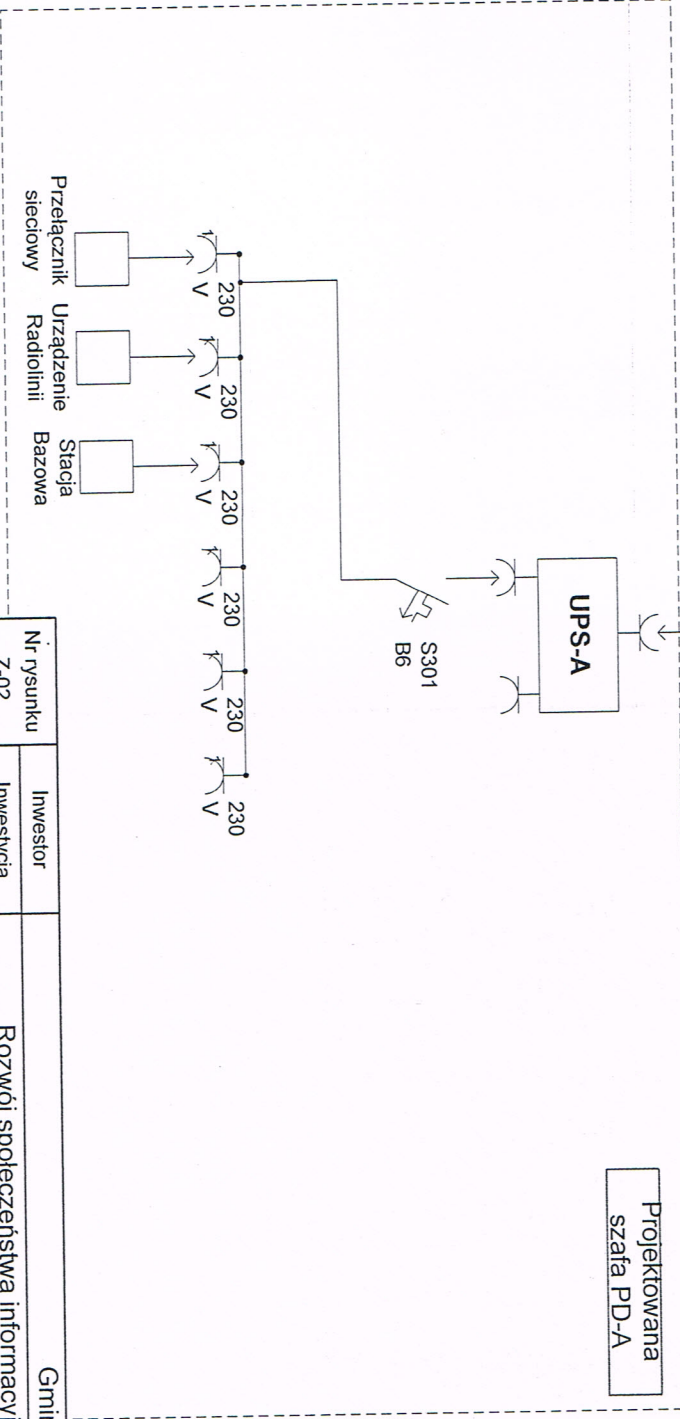

Przełącznik sieciowy
Urządzenie Radiolnii
Stacja Bazowa

Nr rysunku Z-02		Inwestor Rozwój społeczeństwa informacyjnego w Zagłębiu Dąbrowskim - Czeladź	
Data 02.2010		Rysunek Schemat ideowy zasilania urządzeń w węźle szkieletowym nr 2 (WSZ)	
Skala		Wykonat SoftBlue Michał Kierul	
Sprawdził		Instalacje i urządzenia elektryczne inż. Paweł Michalski	
Imię i nazwisko		Nr uprawnień	
Specjalność		Podpis	
Wykonat		SoftBlue Michał Kierul	
Projektował		Instalacje elektryczne inż. Aleksander Michalski	
Sprawdził		Instalacje i urządzenia elektryczne inż. Paweł Michalski	
Gmina Czeladź		SoftBlue 85-047 Bydgoszczul. B. Chrobrego 24 lok nr 1 tel. +48 52/3405030, REGON 093179200,NIP 953-228-73-08	

Spacerowa 17

Tablica główna budynku

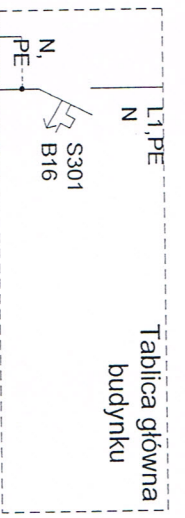

Projektowana tablica rozdzielcza TR-A

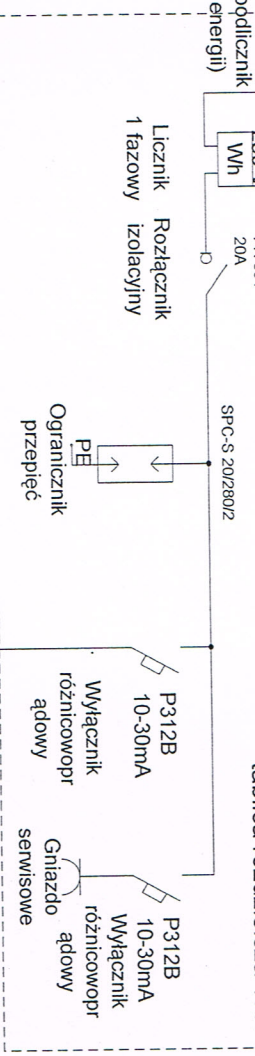

(Obok tablicy głównej budynku)

Projektowana szafa PD-A

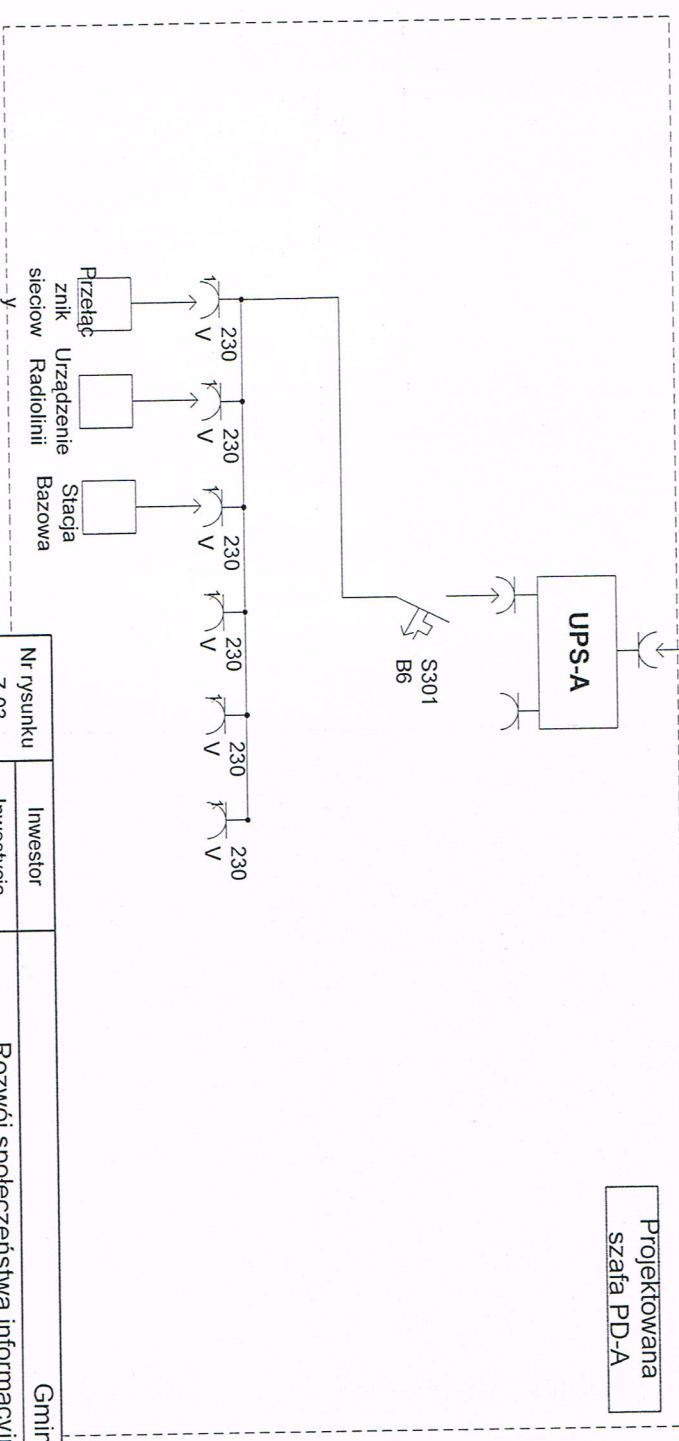

Gmina Czeladź

Rozwój społeczeństwa informacyjnego w Zagłębiu Dąbrowskim - Czeladź
Schemat ideowy zasilania urządzeń w węzle szkieletowym nr 3 (WS3)

Nr rysunku	Z-03	Investor	Gmina Czeladź			
Data	02.2010	Wykonawca	SoftBlue			
Skala		Projektował	inż. Paweł Michalski			
		Sprawdził	inż. Paweł Michalski			
			Instalacje i urządzenia elektryczne			
			40/01			
			REGON 093179200, NIP 953-228-73-08			

SoftBlue
85-047 Bydgoszczul. B.
Chrobrego 24 lok nr 1
tel. +48 52/3405030,
REGON 093179200, NIP 953-228-73-08

Tablica główna budynku

Bluwynek przy ul. Miasta Auby 4

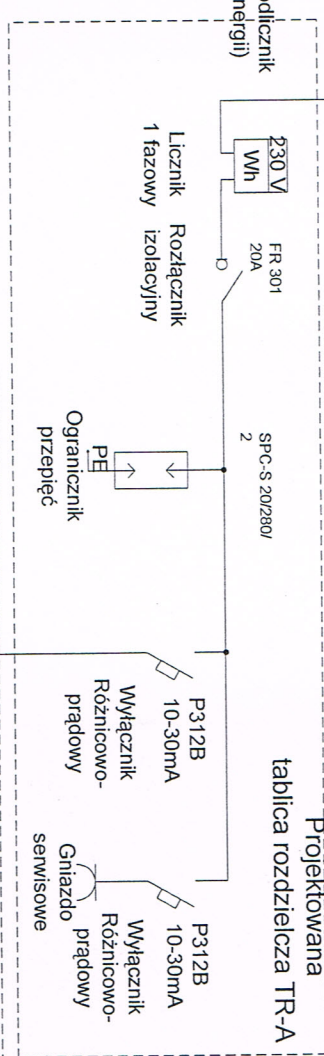
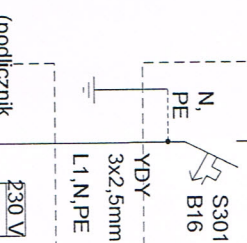

Projektowana tablica rozdzielcza TR-A

(Obok tablicy głównej budynku)

Projektowana szafa PD-A

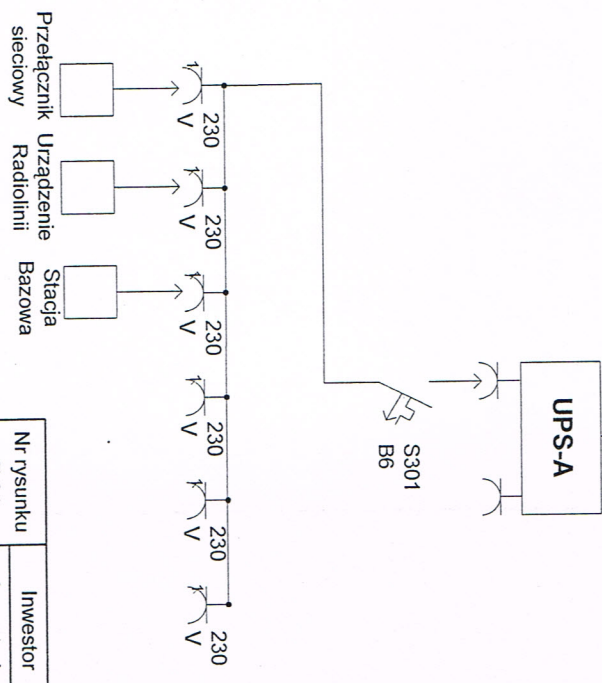

Przełącznik sieciowy

Nr rysunku

Investor

Imię i nazwisko

Specjalność

Nr uprawnień

Podpis

SoftBlue

85-047 Bydgoszczul. B. Chrobrego 24 lok. nr 1 tel. +48 52/3405030, REGON 093179200, NIP 953-228-73-08

Rozwój społeczeństwa informacyjnego w Zagłębiu Dąbrowskim - Czeladź	
Schemat ideowy zasilania urządzeń w węźle szkieletowym nr 4 (WS4)	
Nr rysunku	Z-04
Investor	SoftBlue
Imię i nazwisko	inż. Aleksander Michalski
Specjalność	Instalacje elektryczne
Nr uprawnień	KI-LI-7342-97/98
Podpis	
Wykonana	inż. Paweł Michalski
Projektował	inż. Paweł Michalski
Sprawdził	inż. Paweł Michalski
Skala	40/01

Tablica główna
budynku

Budynek przy ul.
Ogrodowa 22b

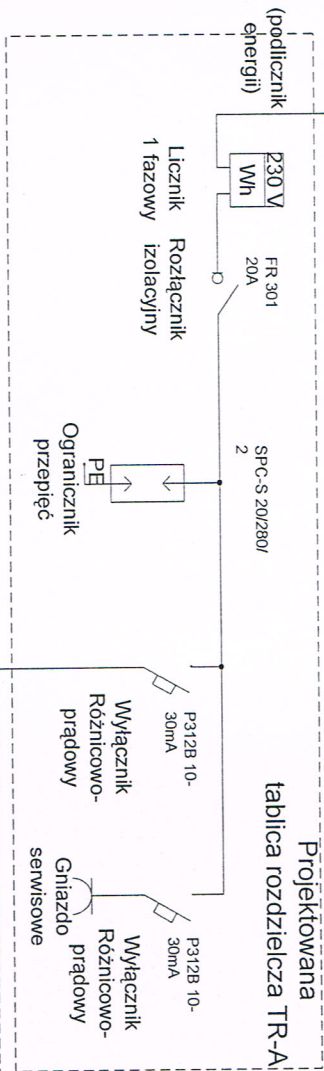
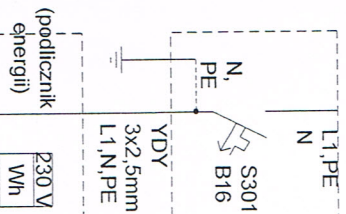

Projektowana
tablica rozdzielcza TR-A
(Obok tablicy głównej
budynku)

Projektowana
szafa PD-A

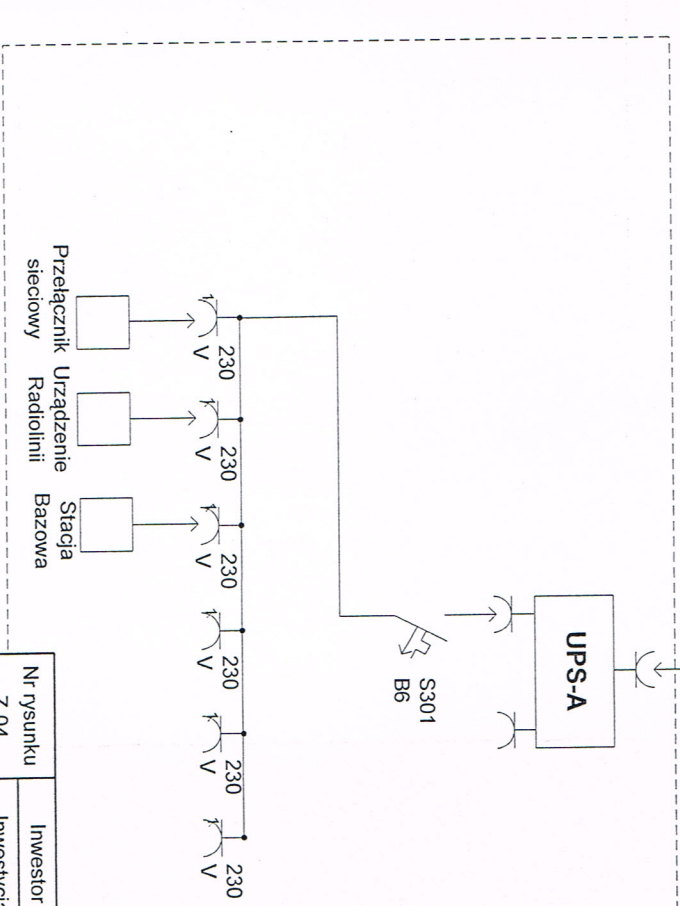

Nr rysunku Z-04		Inwestor Inwestycja		Gmina Czeladź	
Data 02.2010		Rysunek		Rozwoj społeczeństwa informacyjnego w Zagłębiu Dąbrowskim - Czeladź	
Skala		Wykonat SoftBlue Michał Kierul		Schemat ideowy zasilania urządzeń w węźle szkieletowym nr 5 (WS5)	
Sprawdził		Projektował inż. Paweł Michalski		Specjalność	
		Instalacje elektryczne		Nr uprawnień	
		inż. Aleksander Michalski		K/-II-7342-97/98	
		inż. Paweł Michalski		XBTT-II-7131-40/01	
		Podpis		Podpis	
		SoftBlue		SoftBlue	
		85-047 Bydgoszczul. B.		85-047 Bydgoszczul. B.	
		Chrobrego 24 lok nr 1		Chrobrego 24 lok nr 1	
		tel. +48 52/3405030,		tel. +48 52/3405030,	
		REGON 093179200, NIP 953-228-73-08		REGON 093179200, NIP 953-228-73-08	

Budynek przy ul.
Poniatowskiego 1b

Tablica główna
budynku

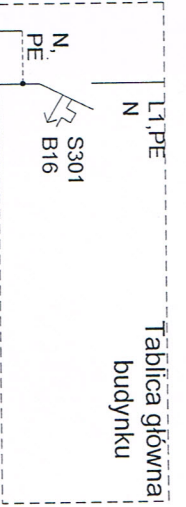

(podlicznik energii)

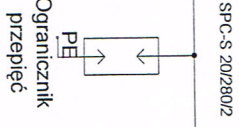
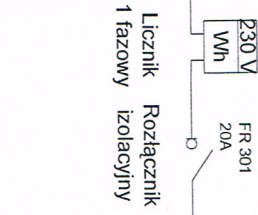

Projektowana
tablica rozdzielcza TR-A

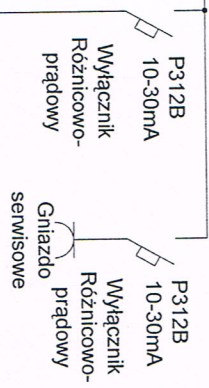

(Obok tablicy głównej
budynku)

Projektowana
szafa PD-A

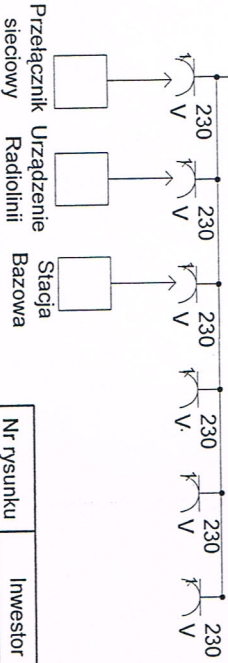
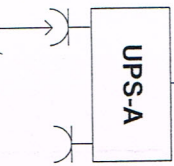

Gmina Czeladź

Nr rysunku
Z-06

Investor
Inwestycja

Data
02.2010

Rozwój społeczeństwa informacyjnego w Zagłębiu Dąbrowskim - Czeladź
Schemat ideowy zasilania urządzeń w węźle szkieletowym nr 6 (WS6)

Rysunek

Wykonat

Projektował

Sprawdził

Imię i nazwisko

SoftBlue Michał Kierul

SoftBlue Michał Kierul

inż. Paweł Michalski

Specjalność

Instalacje elektryczne

Instalacje i urządzenia elektryczne

inż. Paweł Michalski

Nr uprawnień

K1-II-7342-97/98

K1-II-7342-97/98

01

Podpis

SoftBlue

85-047 Bydgoszczul. B.

Chrobrego 24 lok nr 1

tel. +48 52/3405030,

REGON 093179200, NIP 953-228-73-08

Tablica główna budynku

Budynek Pasażu przy ulicy szpitalna 9

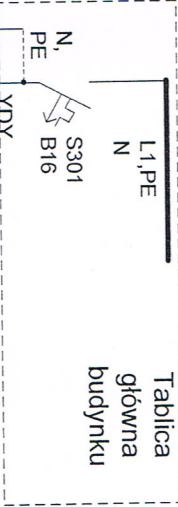

Projektowana tablica rozdzielcza TR-01

(Obok tablicy głównej budynku)

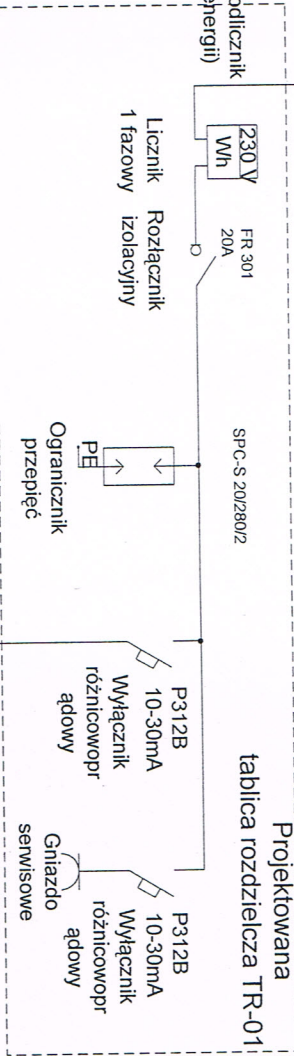

Projektowana szafa PI-01

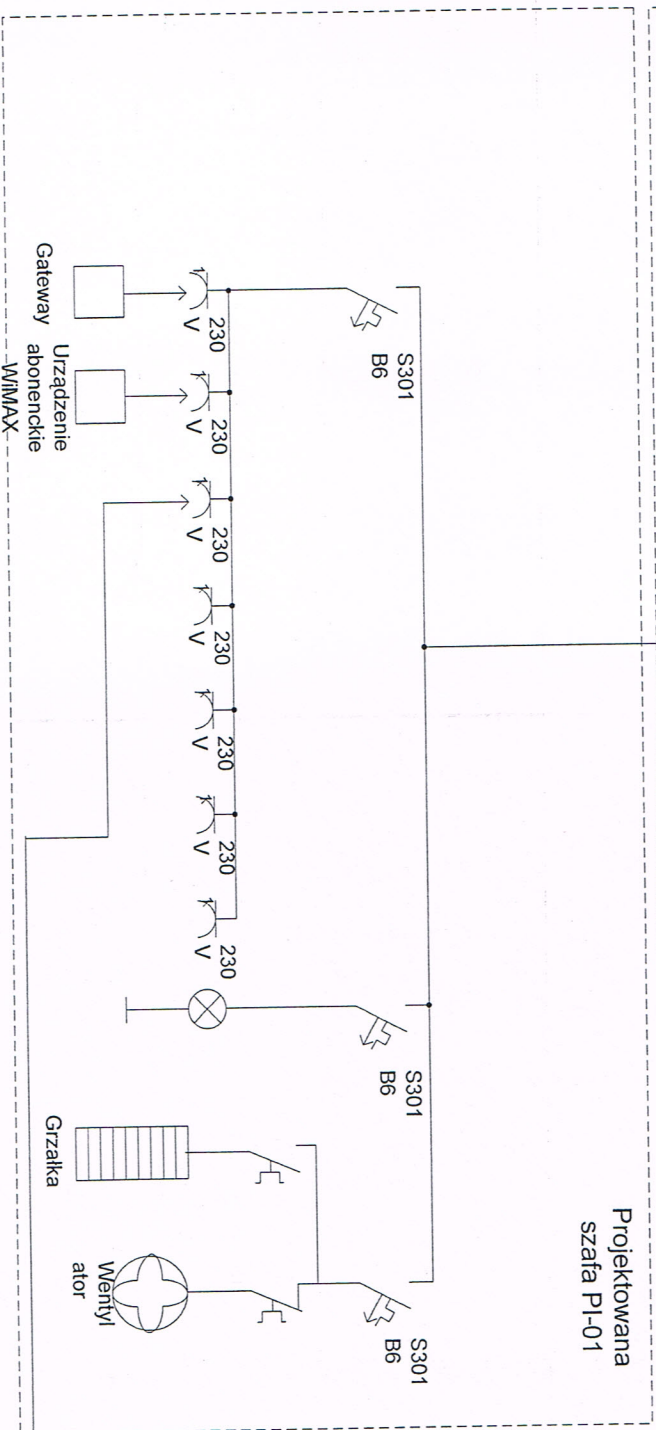

Infokiosk

TN-S
Samoczynne
Wyłączenie Zasilania

Nr rysunku		Inwestor		Gmina Człedź	
Z-07		Rozwoj społeczeństwa informacyjnego w Zagłębiu Dąbrowskim - Człedź			
Data		Imię i nazwisko		Specjalność	
02.2010		SoftBlue Michał Kierul		Instalacje elektryczne	
Skala		Wykonany		Nr uprawnień	
		inż. Aleksander Michalski		K1-11-7342-97/98	
		Sprawdził		ABIT-11-731-40/01	
		Podpis		SoftBlue	
		85-047 Bydgoszczul. B.		Chrobrego 24 lok nr 1	
		tel. +48 52/3405030,		REGON 093179200,NIP 953-228-73-08	

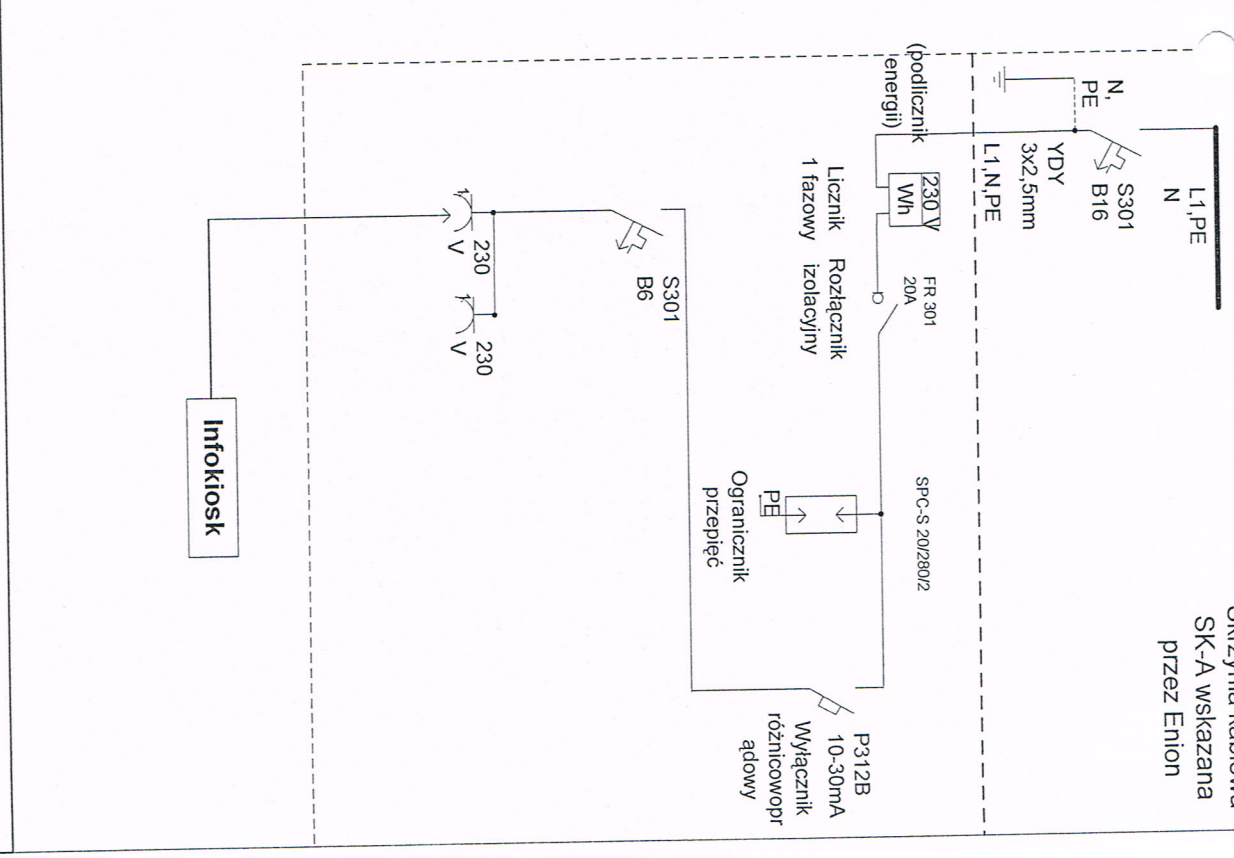
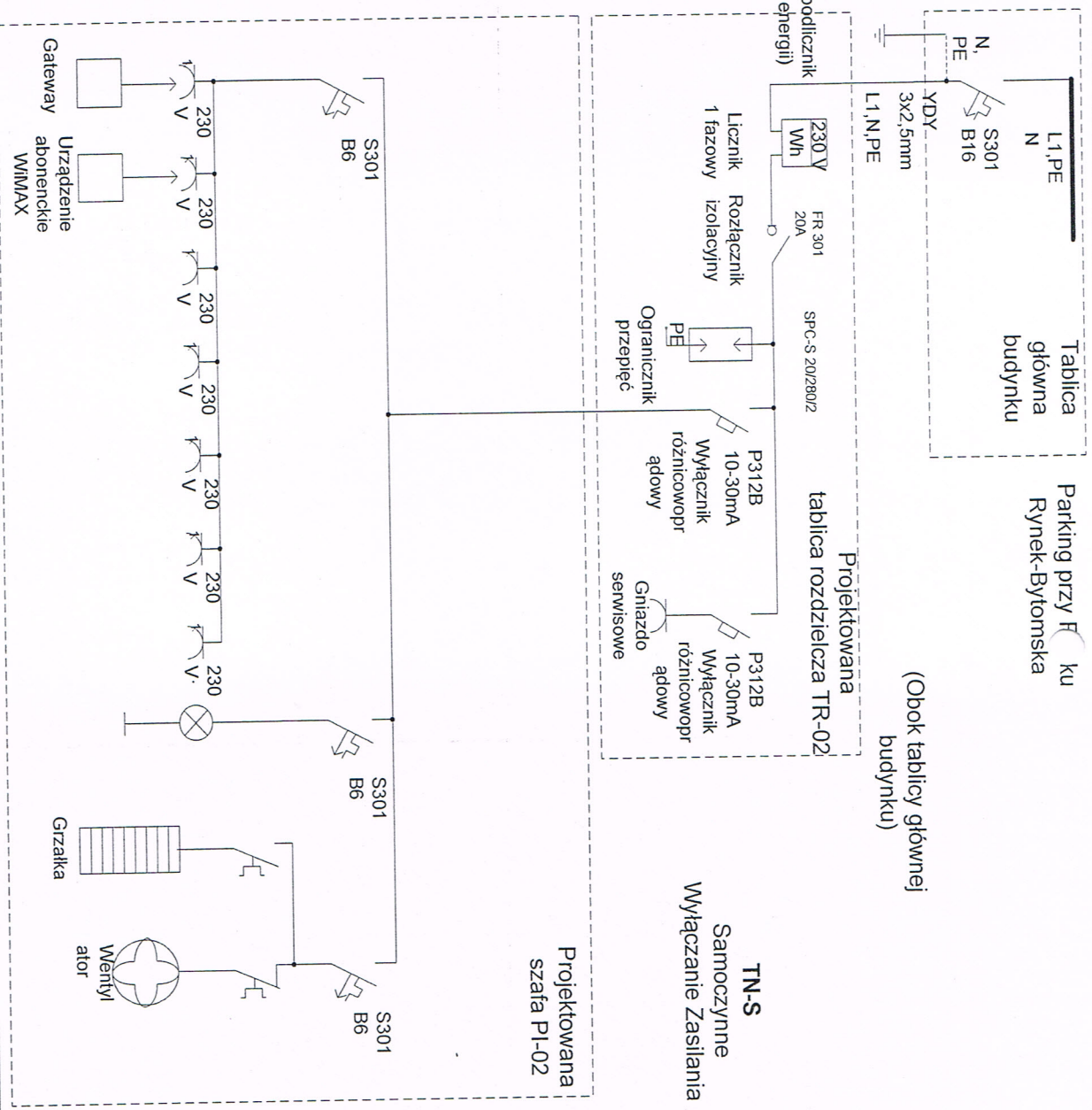

Nr rysunku	Z-08	Investor	Rozwoj społeczeństwa informacyjnego w Zagłębiu Dąbrowskim - Czeladź			
Data	02.2010	Rysunek	Schemat ideowy zasilania urządzeń w punkcie infokiosku PI-02			
Skala		Wykonat	SoftBlue Michał Kierul	Specjalność	Nr uprawnień	Podpis
		Projektował	inż. Aleksander Michalski	Instalacje elektryczne	KI-1I-7342-97/98	
		Sprawdził	inż. Paweł Michalski	Instalacje i urządzenia elektryczne	ABIT-1I-7131-40/01	
			Gmina Czeladź			
			SoftBlue			
			85-047 Bydgoszczul. B. Chrobrego 24 lok nr 1 tel. +48 52/3405030, REGON 093179200, NIP 953-228-73-08			

Biblioteka Publicznej przy ulicy 1 Maja 27

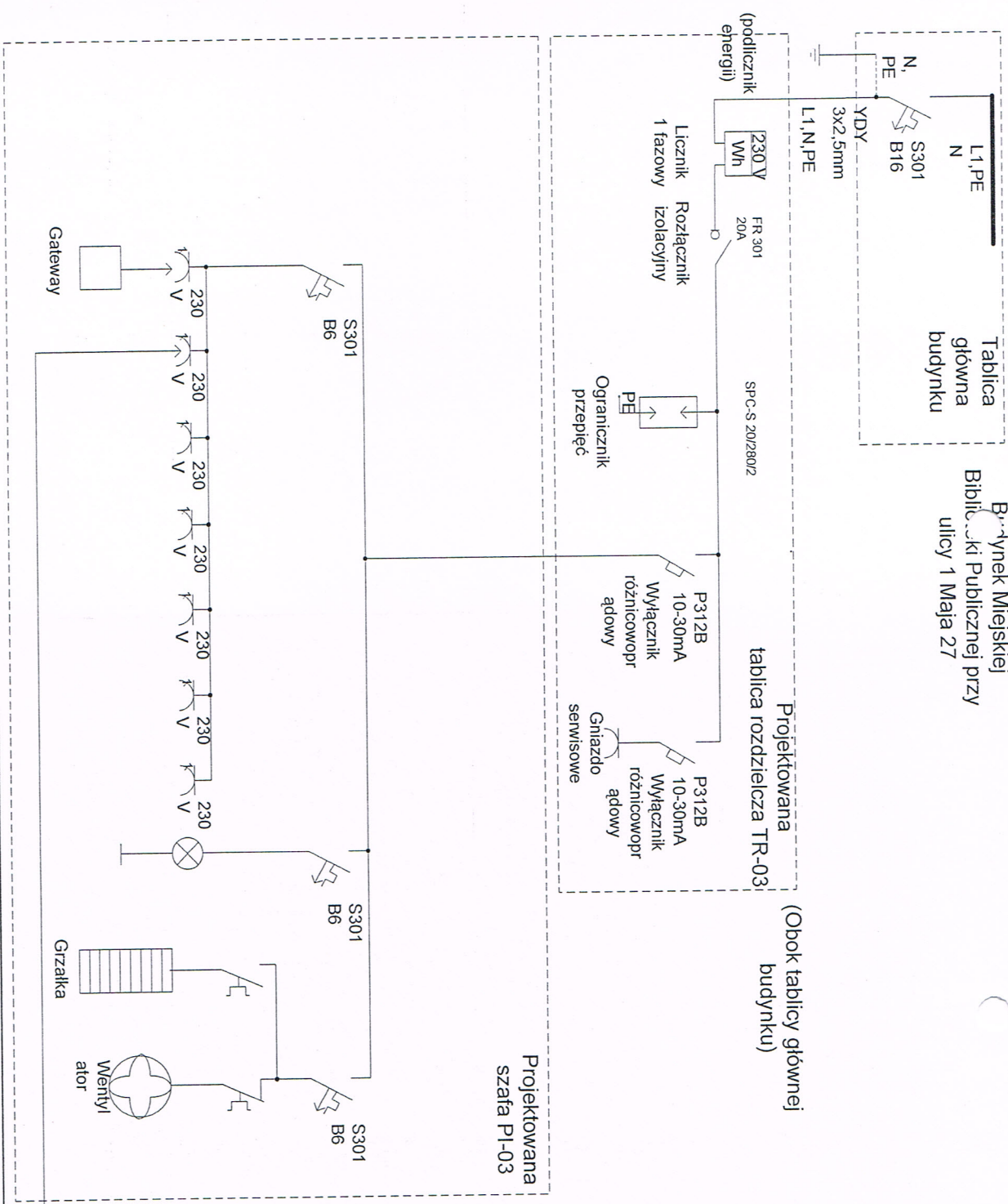

(Obok tablicy głównej budynku)

Projektowana szafa PI-03

Infokiosk

TN-S
Samoczynne
Wyłączanie Zasilania

Nr rysunku		Inwestor		Gmina Czeladź			
Z-09		Inwestycja		Rozwój społeczeństwa informacyjnego w Zagłębiu Dąbrowskim - Czeladź			
Data		Rysunek		Schemat ideowy zasilania urządzeń w punkcie infokiosku PI-03			
02.2010		Imię i nazwisko		Specjalność		Nr uprawnień	
Skala		Wykonat		Projektował		Sprawdził	
		SoftBlue Michał Kierul		inż. Aleksander Michalski		inż. Paweł Michalski	
		Instalacje elektryczne		Instalacje i urządzenia elektryczne		K1-11-7342-97/98	
		ABTT-11-7131-		40/01		Podpis	
		85-047 Bydgoszczul. B.		Chrobrego 24 lok nr 1		tel. +48 52/3405030,	
		REGON 093179200, NIP 953-228-73-08					

Przystanek Lidi
przy ulicy
Nowopogońskiej

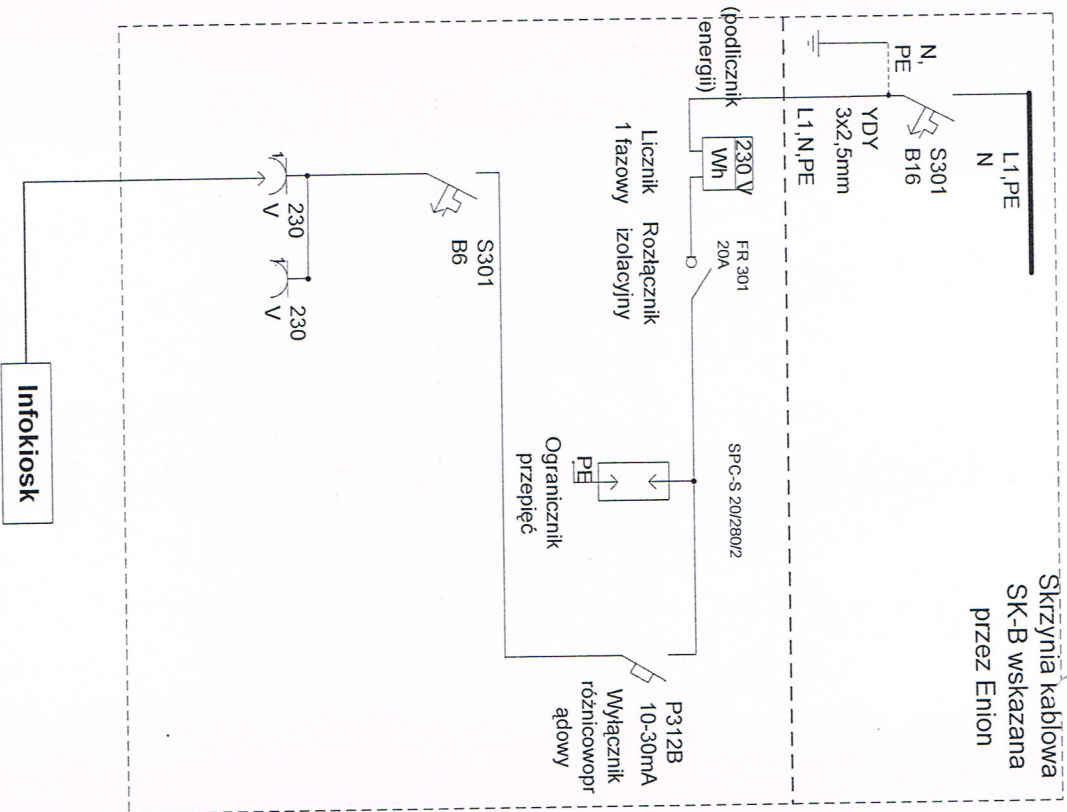

Przystanek Lidi
przy ulicy
Nowopogońskiej

Nr rysunku Z-10		Inwestor		Rozwój społeczeństwa informacyjnego w Zagłębiu Dąbrowskim - Czeladź	
Data 02.2010		Rysunek		Schemat ideowy zasilania urządzeń w punkcie infokiosku Pl-04	
Skala		Wykonat		Imię i nazwisko	
		Projektował		SoftBlue Michał Kierul	
		Sprawdził		inż. Paweł Michalski	
				Specjalność	
				Nr uprawnień	
				Podpis	
				SoftBlue	
				85-047 Bydgoszczul. B. Chrobrego 24 lok nr 1 tel. +48 52/3405030, REGON 093179200,NIP 953-228-73-08	

Tablica główna budynku

Budynek Pałacu w ulicy Dehnelów 10

(Obok tablicy głównej budynku)

Skryżynia kablowa SK-C wskazana przez Enion

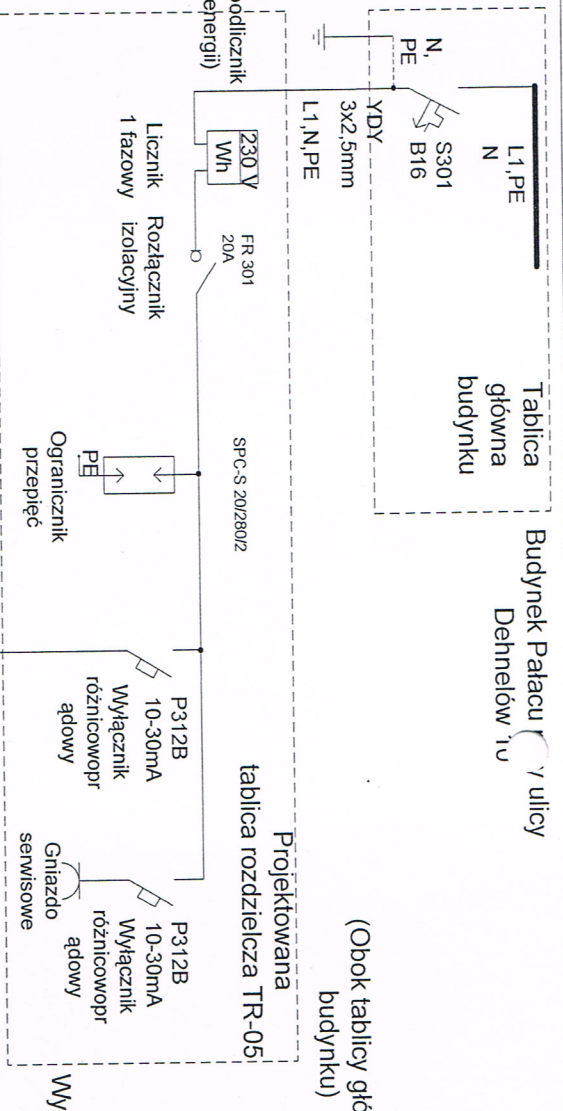

TN-S Samoczynne Wyłączenie Zasilania

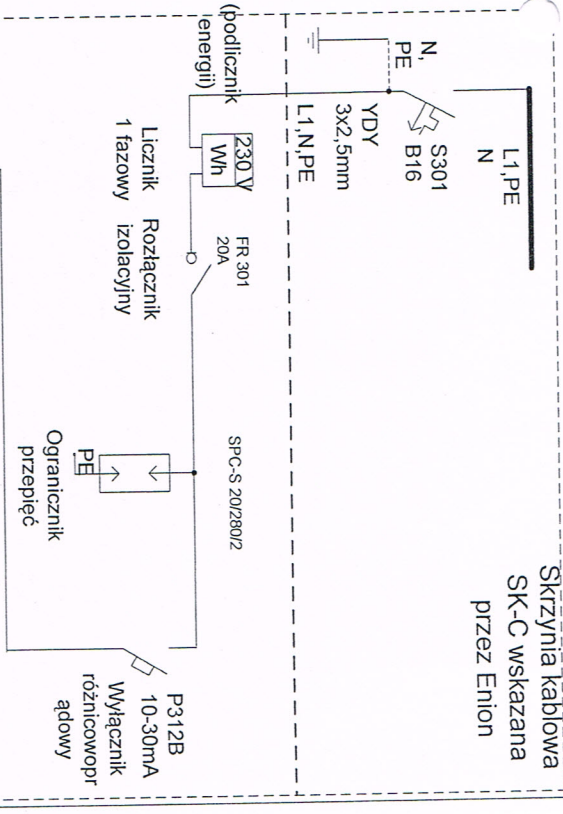

Projektowana szafa PI-05

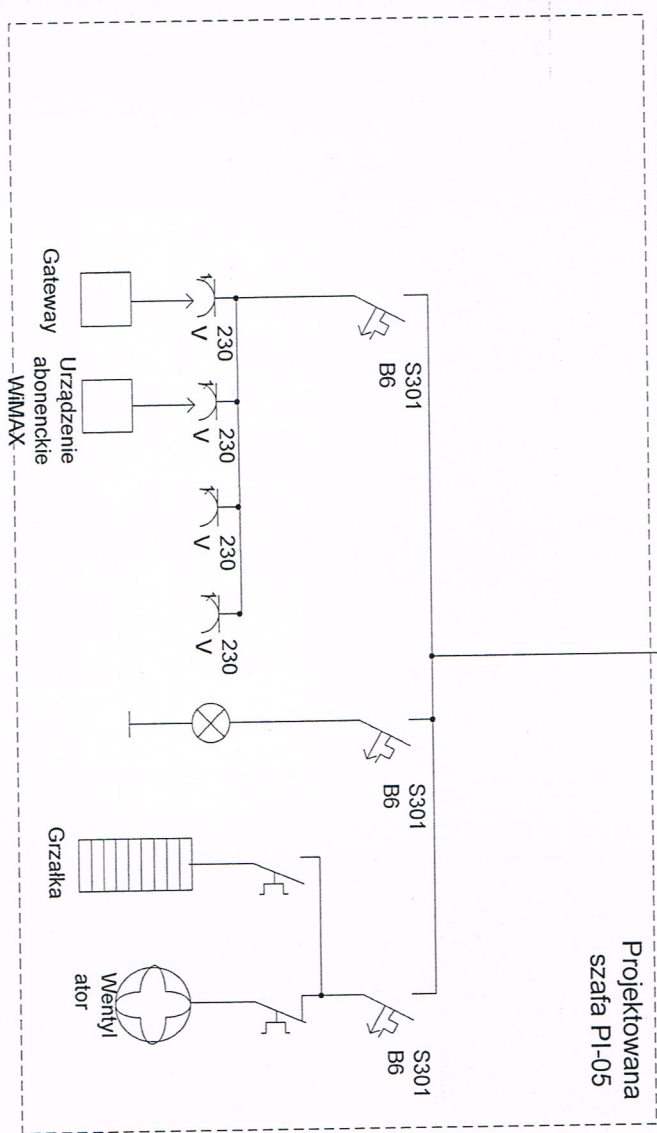

Nr rysunku		Inwestor		Gmina Czeladź	
Z-11		Inwestycja		Rozwoj społeczeństwa informacyjnego w Zagłębiu Dąbrowskim - Czeladź	
Data		Rysunek		Schemat ideowy zasilania urządzeń w punkcie infokiosku PI-05	
02.2010		Imię i nazwisko		Nr uprawnień	
Skala		Wykonat		Podpis	
02.2010		SoftBlue Michał Kierul		SoftBlue	
Projektował		Inż. Aleksander Michalski		85-047 Bydgoszczul. B. Chrobrego 24 lok nr 1	
Sprawdził		Inż. Paweł Michalski		tel. +48 52/3405030, REGON 093179200; NIP 953-228-73-08	
		Instalacje i urządzenia elektryczne		40/01	

Tablica główna budynku przy ulicy 35 Lecia 1

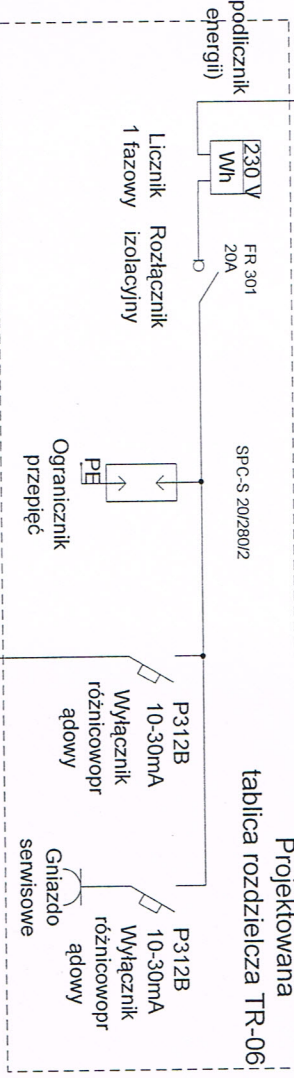
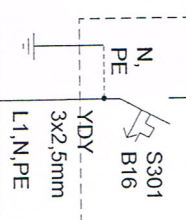

Projektowana tablica rozdzielcza TR-06 (Obok tablicy głównej budynku)

TN-S Samoczynne Wyłączenie Zasilania

Projektowana szafa PI-06

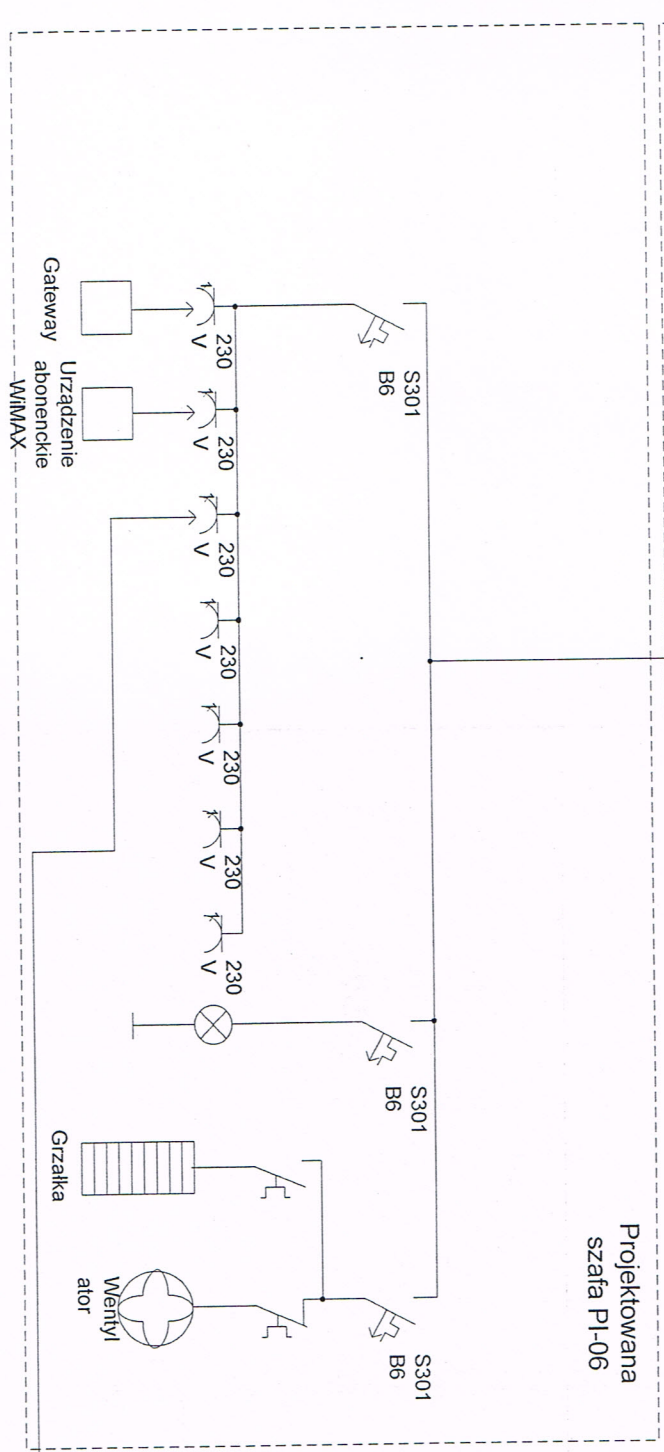

Infokiosk

Nr rysunku		Inwestor		Gmina Czeladź			
Z-12		Inwestycja		Rozwój społeczeństwa informacyjnego w Zagłębiu Dąbrowskim - Czeladź			
Data		Rysunek		Schemat ideowy zasilania urządzeń w punkcie infokiosku PI-06			
02.2010		Imię i nazwisko		Specjalność		Nr uprawnień	
Skala		Wykonat		Projektował		Sprawdził	
		SoftBlue Michał Kierul		inż. Paweł Michalski		inż. Aleksander Michalski	
		Instalacje i urządzenia elektryczne		ABIT-1L-7131-40/01		Kl-1L-7342-97/98	
		Podpis		Podpis		Podpis	
		SoftBlue		85-047 Bydgoszczul. B.		Chrobrego 24 lok nr 1	
		REGON 093179200, NIP 953-228-73-08		tel. +48 52/3405030,			

Skrzynia kablowa
SK-D wskazana
przez Enion

Przystanek na
skrzyżowaniu ulic
Wojkowickiej i
Szpitalnej

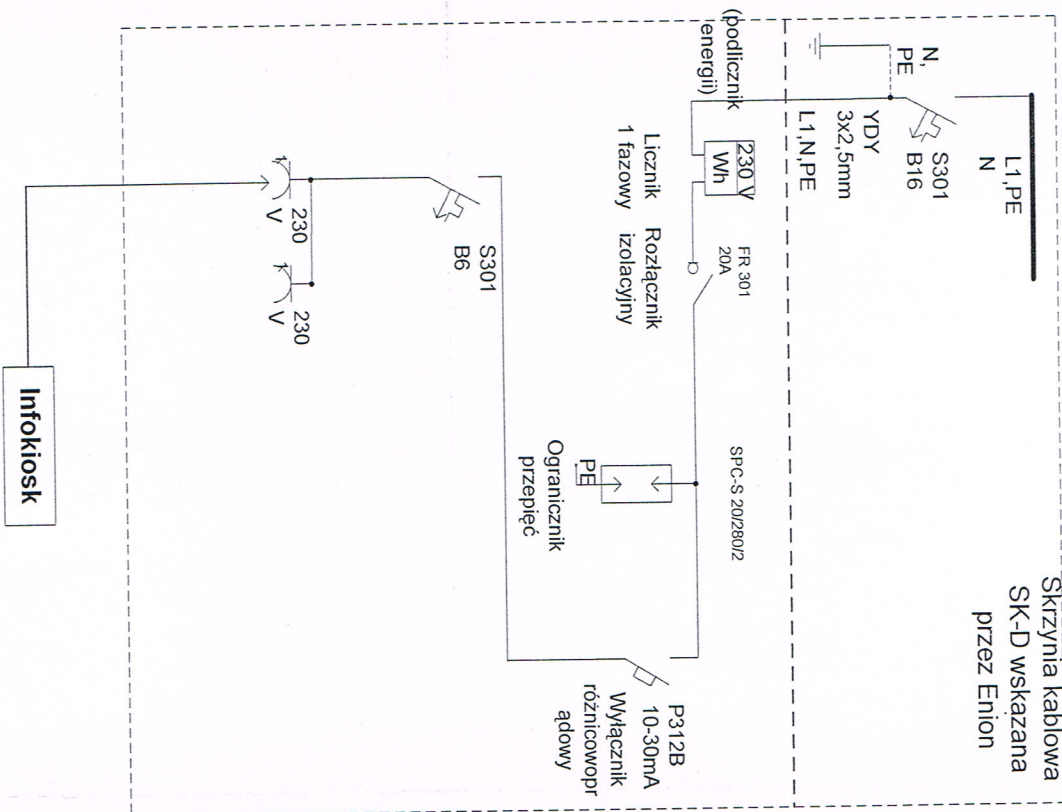

Nr rysunku Z-13		Inwestor		Rozwój społeczeństwa informacyjnego w Zagłębiu Dąbrowskim - Czeladź	
Data 02.2010		Rysunek		Schemat ideowy zasilania urządzeń w punkcie infokiosku P1-07	
Skala		Wykonat		Imię i nazwisko	
Sprawdził		Projektował		SoftBlue Michał Kierul	
		Sprawdził		inż. Paweł Michalski	
		Specjalność		Instalacje elektryczne	
		Nr uprawnień		KI-11-7342-97/98	
		Podpis		ABTT-11-7131-40/01	
		SoftBlue		85-047 Bydgoszczul. B. Chrobrego 24 lok nr 1 tel. +48 52/3405030, REGON 093179200, NIP 953-228-73-08	

Tablica główna budynku

Budynek Biblioteki przy ulicy 11 Listopada 8

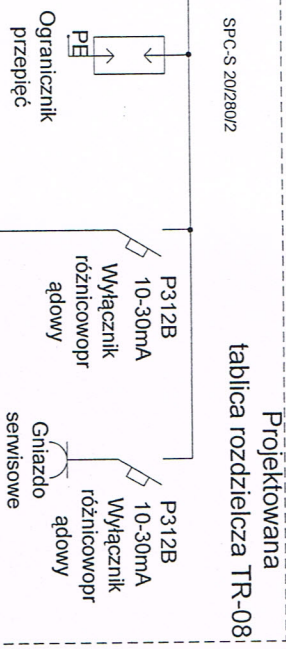
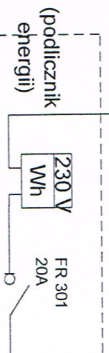
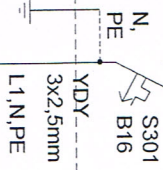

Projektowana tablica rozdzielcza TR-08 (Obok tablicy głównej budynku)

Projektowana szafa PI-08

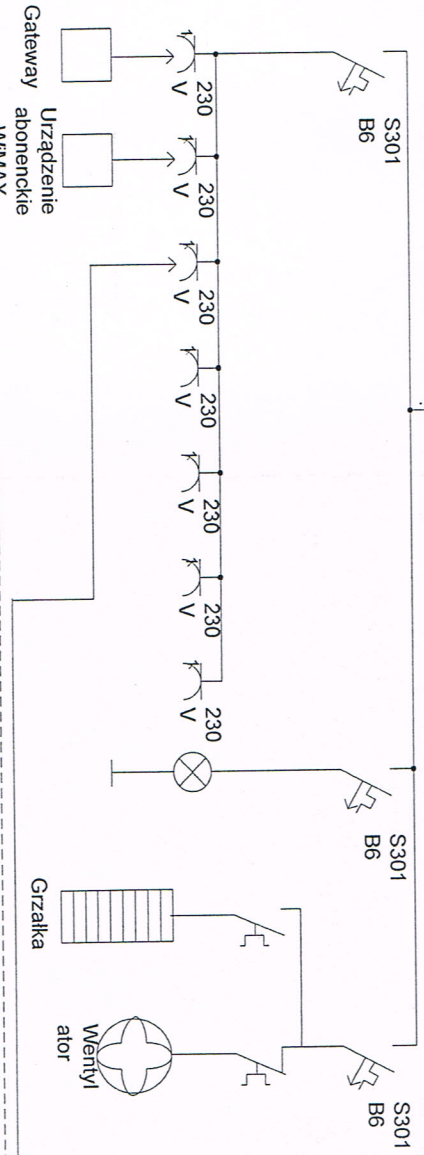

Infokiosk

TN-S Samoczynne Wyłączenie Zasilania

Gmina Czeladź		Rozwój społeczeństwa informacyjnego w Zagłębiu Dąbrowskim - Czeladź	
Nr rysunku	Investor	Schemat ideowy zasilania urządzeń w punkcie infokiosku PI-08	
Z-14	Inwestycja		
Data	Rysunek	Imię i nazwisko	Specjalność
02.2010		SoftBlue Michał Kierul	
Skala	Wykonat	Nr uprawnień	Pegapis
	Projektował	inst. Aleksander Michalski	KI-LI-7342-97/98
	Sprawdził	inst. Paweł Michalski	ABIT-LI-7131-40/01
		85-047 Bydgoszczul. B. Chrobrego 24 lok nr 1 tel. +48 52/3405030, REGON 093179200, NIP 953-228-73-08	

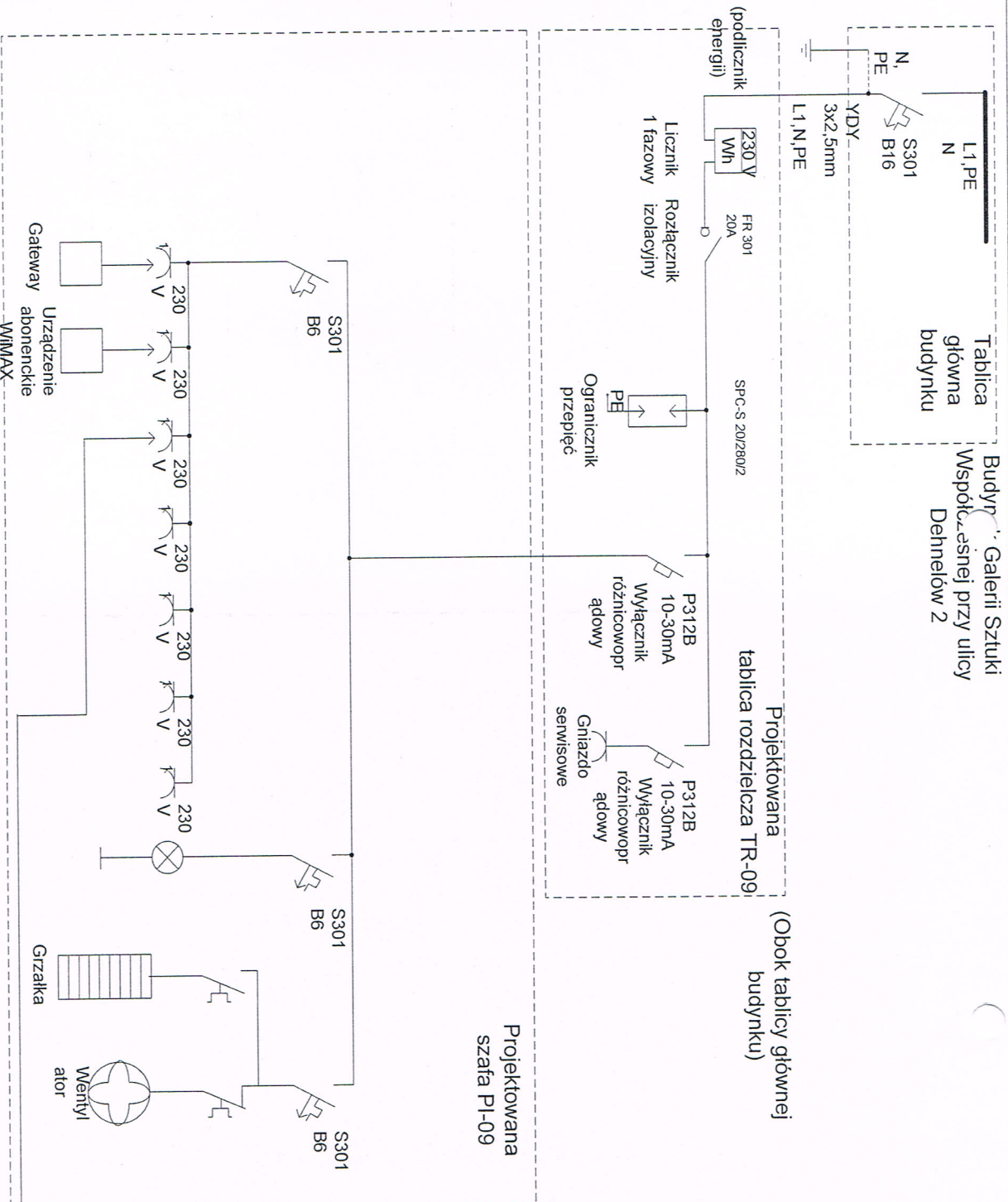

Budynek: Galeria Sztuki
Współczesnej przy ulicy
Dehnelów 2

Projektowana
tablica rozdzielcza TR-09
(Obok tablicy głównej
budynku)

Projektowana
szafa PI-09

Infokiosk

TN-S
Samoczynne
Wyłączenie Zasilania

Gmina Czeladź

Rozwój społeczeństwa informacyjnego w Zagłębiu Dąbrowskim - Czeladź
Schemat ideowy zasilania urządzeń w punkcie infokiosku PI-09

Nr rysunku	Z-15	Investor	Rozwój społeczeństwa informacyjnego w Zagłębiu Dąbrowskim - Czeladź				
Data	02.2010	Rysunek	Schemat ideowy zasilania urządzeń w punkcie infokiosku PI-09				
Skala	Wykonat	Projektował	Imię i nazwisko	Specjalność	Nr uprawnień	Podpis	
			SoftBlue Michał Kierul	Instalacje elektryczne	KL-L1-7342-97/98		
	Sprawdził	inż. Paweł Michalski	inż. Aleksander Michalski	Instalacje i urządzenia elektryczne	ABIT-TIT-7131-	40/01	85-047 Bydgoszczul. B. Chrobrego 24 lok nr 1 tel. +48 52/3405030, REGON 093179200, NIP 953-228-73-08

Tablica główna budynku

Budynek Katowicka 121

(Obok tablicy głównej budynku)

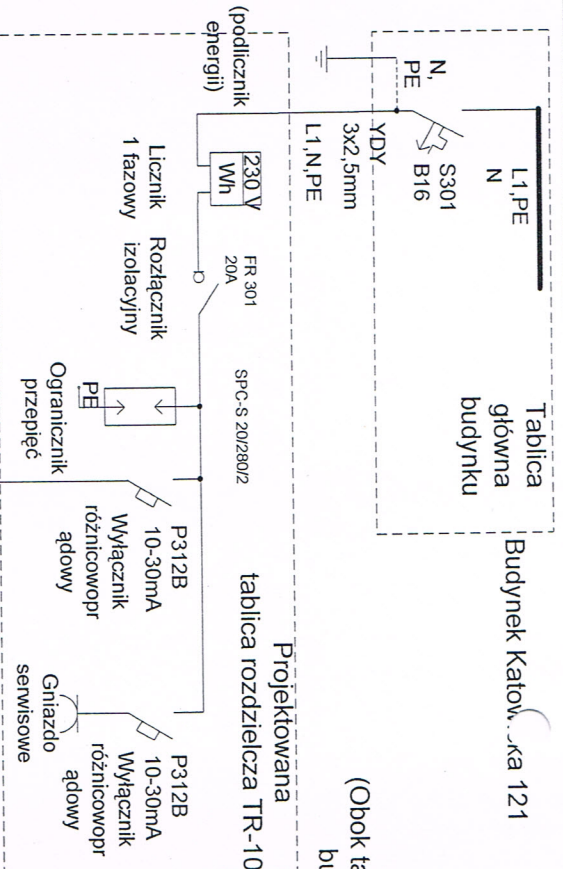

Projektowana tablica rozdzielcza TR-10

TN-S Samoczynne Wylączanie Zasilania

Projektowana szafa PI-10

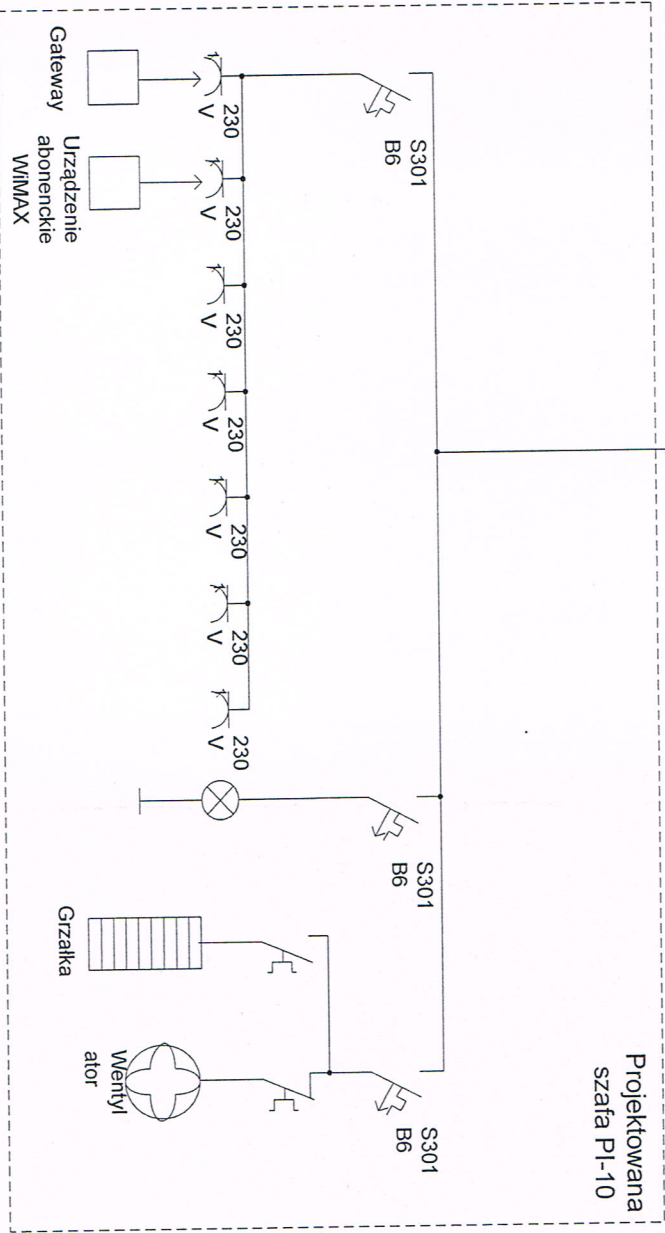

Skryzownia kablowa SK-E wskazana przez Enion

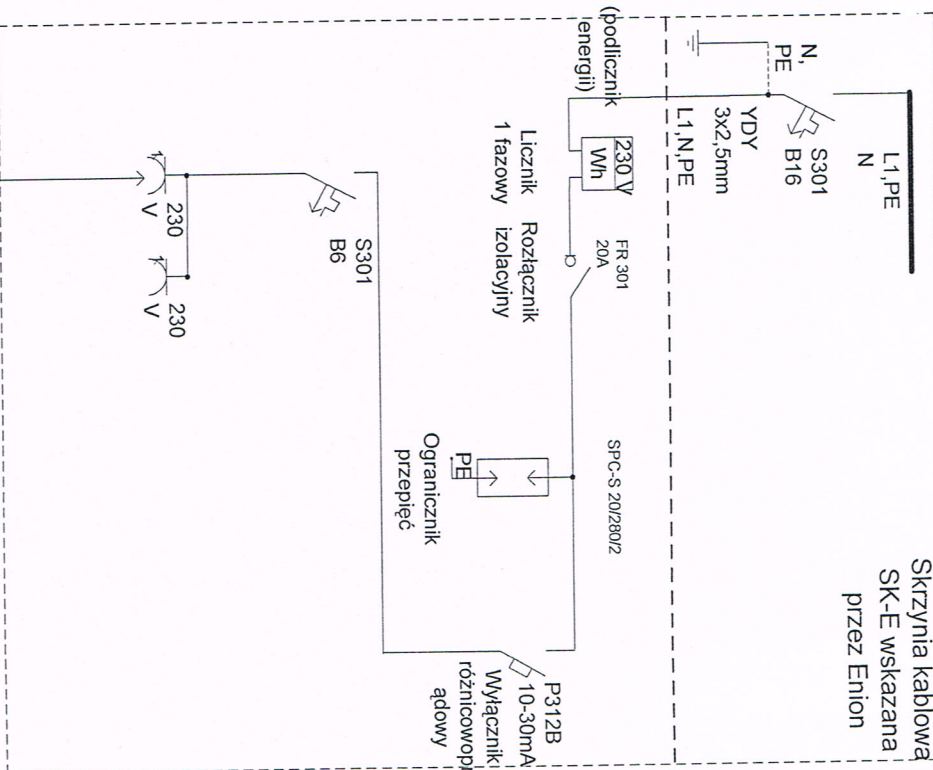

Nr rysunku		Inwestor		Rozwój społeczeństwa informacyjnego w Zagłębiu Dąbrowskim - Czeladź	
Z-16		Inwestycja		Schemat ideowy zasilania urządzeń w punkcie infokiosku PI-10	
Data		Rysunek		Imię i nazwisko	
02.2010		Wykonat		SoftBlue Michał Kierul	
Skala		Projektował		Instalacje i urządzenia elektryczne	
		Sprawdził		Nr uprawnień	
				Płdypis	
				85-047 Bydgoszczul. B. Chrobrego 24 lok nr 1 tel. +48 52/3405030, REGON 093179200, NIP 953-228-73-08	
				SoftBlue	
				inż. Paweł Michalski	
				inż. Aleksander Michalski	
				inż. Paweł Michalski	

Gmina Czeladź

Infokiosk

Urządzenie abonenskie WIMAX

Grzałka Wentylator

Projektowana szafa PI-10

Skryżynia kablowa
SK-F wskazana
przez Enion

Skwer
Nowopogońska /
Francuska

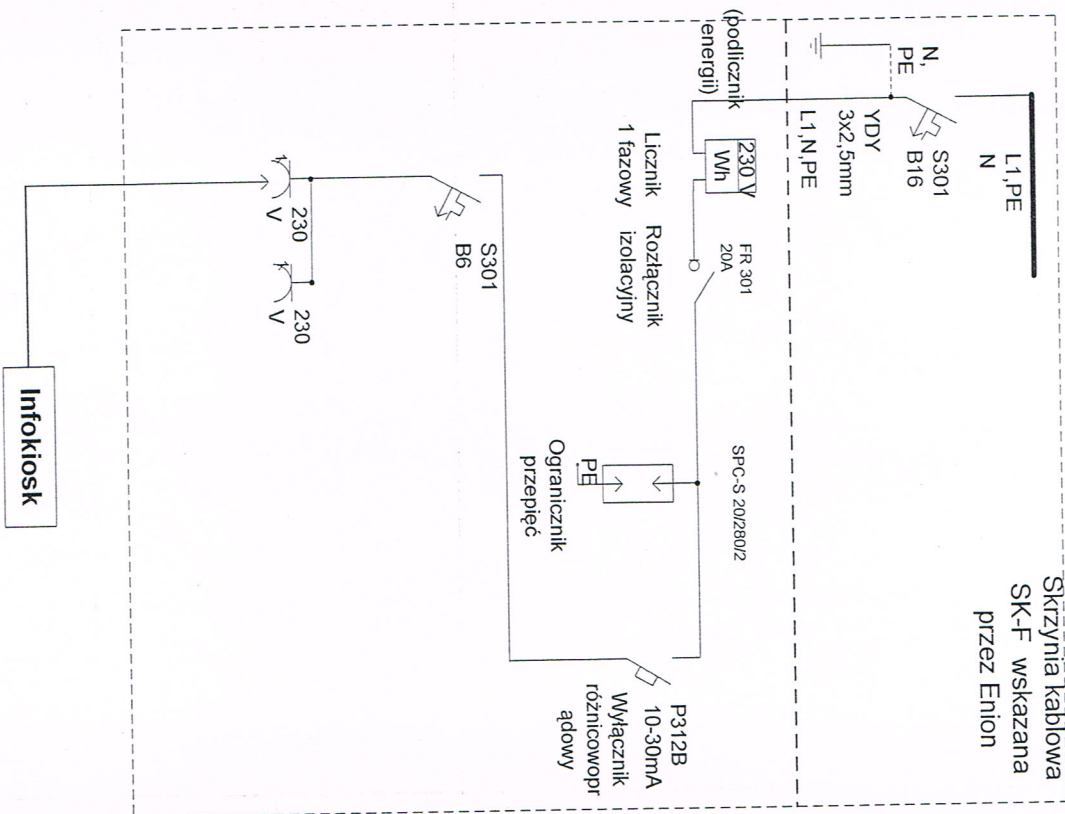

Nr rysunku Z-17		Inwestor		Gmina Czeladź	
Data 02.2010		Rysunek		Rozwój społeczeństwa informacyjnego w Zagłębiu Dąbrowskim - Czeladź	
Skala		Wykonat		Schemat ideowy zasilania urządzeń w punkcie infokiosku Pl-11	
		Projektował		Imię i nazwisko	
		Sprawdził		Specjalność	
				Nr uprawnień	
				Podpis	
				SoftBlue	
				85-047 Bydgoszczul. B. Chrobrego 24 lok nr 1 tel. +48 52/3405030, REGON 093179200,NIP 953-228-73-08	

Tablica główna budynku

Budynek Szkoły
Podstawa przy ulicy
Spacerowa 17

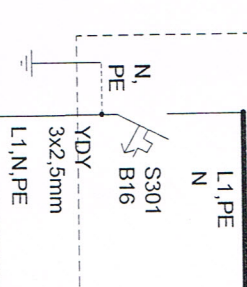

(podlicznik energii)
230 V
Wh
Liczniak 1 fazowy izolacyjny

FR 301 20A
Rozłącznik izolacyjny

SPC-S 20/280/2
Ogranicznik przepięć

P312B 10-30mA
Wyłącznik różnicowoprądowy

P312B 10-30mA
Wyłącznik różnicowoprądowy

Gniazdo serwisowe

Projektowana tablica rozdzielcza TR-12
(Obok tablicy głównej budynku)

Projektowana szafa PI-12

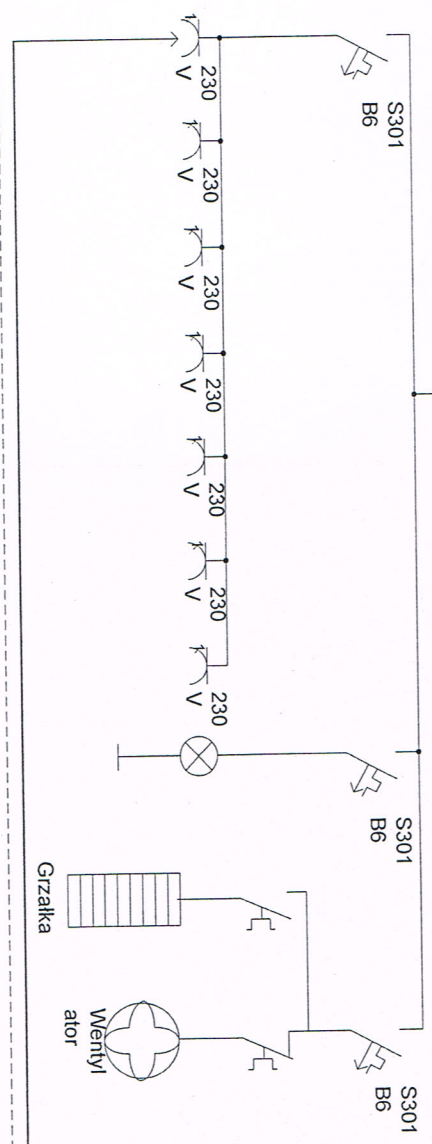

Infokiosk

TN-S
Samoczynne
Wyłączenie Zasilania

Gmina Czeladź

Nr rysunku	Investor	Rozwój społeczeństwa informacyjnego w Zagłębiu Dąbrowskim - Czeladź			
Z-18	Inwestycja	Schemat ideowy zasilania urządzeń w punkcie infokiosku PI-12			
Data	Rysunek	Imię i nazwisko	Specjalność	Nr uprawnień	Podpis
02.2010		SoftBlue Michał Kierul	Instalacje elektryczne	K1-1L-7342-97/98	
Skala	Wykonat	inż. Aleksander Michalski	Instalacje i urządzenia elektryczne	ABTT-1L-7131-40/01	
	Sprawdził	inż. Paweł Michalski			

SoftBlue
85-047 Bydgoszczul. B.
Chrobrego 24 lok nr 1
tel. +48 52/3405030,
REGON 093179200, NIP 953-228-73-08

Tablica główna budynku

Budynek MOSiR

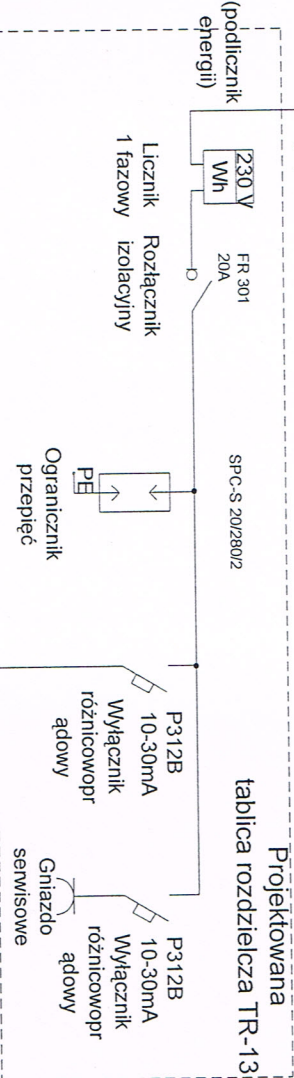
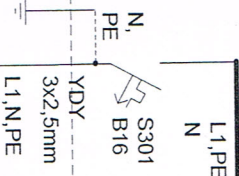

Projektowana tablica rozdzielcza TR-13

(Obok tablicy głównej budynku)

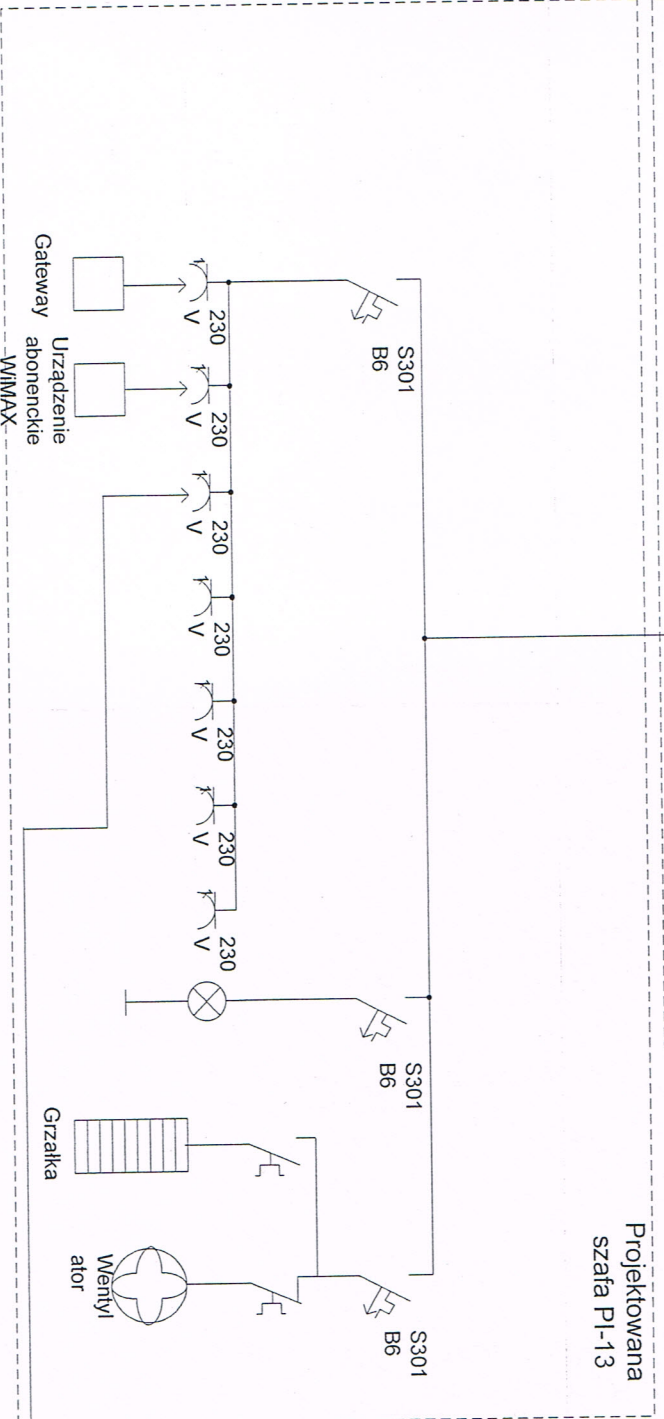

Projektowana szafa PI-13

Infokiosk

TN-S
Samoczynne
Wyłączanie Zasilania

Gmina Czeladź

Nr rysunku	Investor	Rozwój społeczeństwa informacyjnego w Zagłębiu Dąbrowskim - Czeladź			
Z-19	Investycja	Schemat ideowy zasilania urządzeń w punkcie infokiosku PI-13			
Data	Rysunek	Imię i nazwisko	Specjalność	Nr uprawnień	Podpis
02.2010		SoftBlue Michał Kierul			<i>[Signature]</i>
Skala	Wykonat				
	Projektował	inż. Aleksander Michalski	Instalacje i urządzenia elektryczne	K1-11-7342-97/98	<i>[Signature]</i>
	Sprawdził	inż. Paweł Michalski	Instalacje i urządzenia elektryczne	ABTT-11/7131-40/01	<i>[Signature]</i>
SoftBlue 85-047 Bydgoszczul. B. Chrobrego 24 lok nr 1 tel. +48 52/3405030, REGON 093179200, NIP 953-228-73-08					

Tablica główna budynku

Parking przy Rynku Bytomskim

(Obok tablicy głównej budynku)

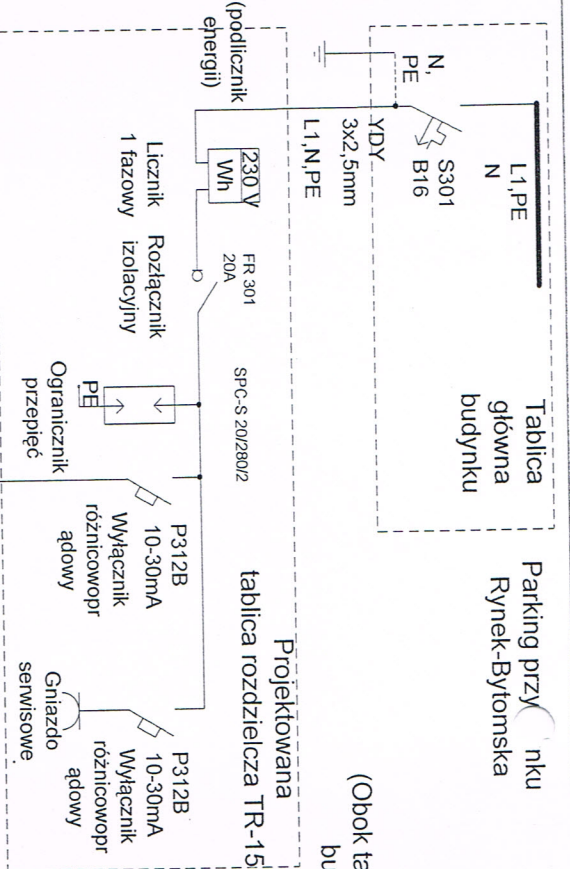

TN-S Samoczynne Wyłączanie Zasilania

Projektowana szafa PI-15

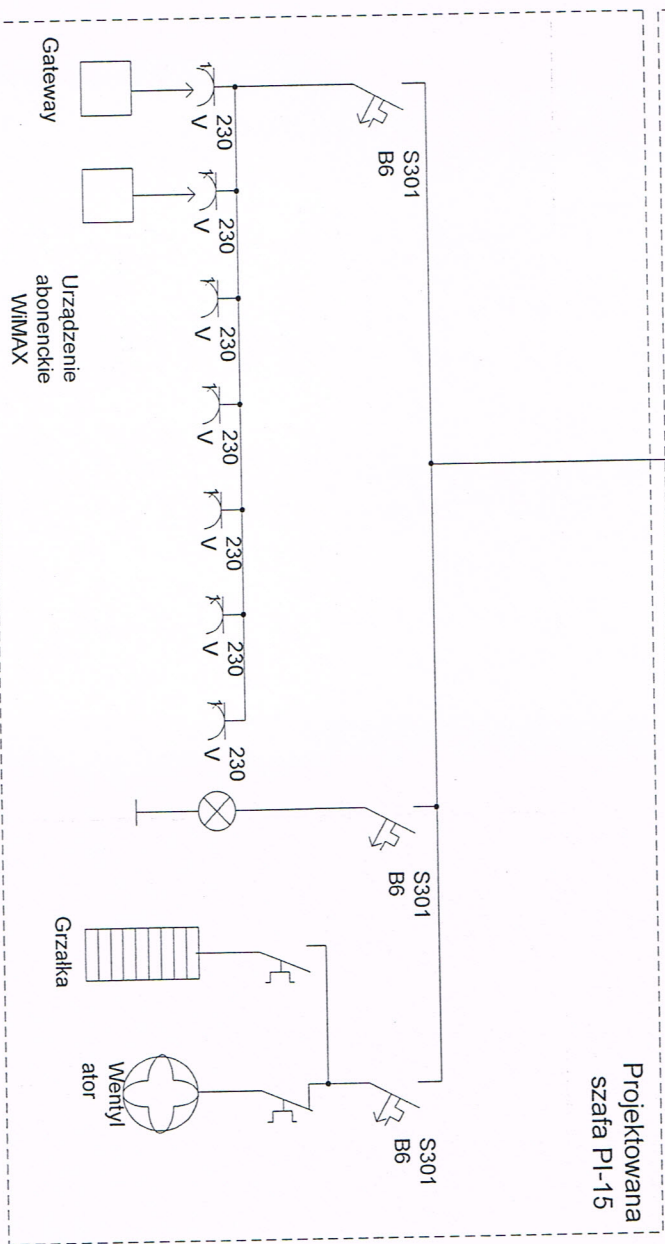



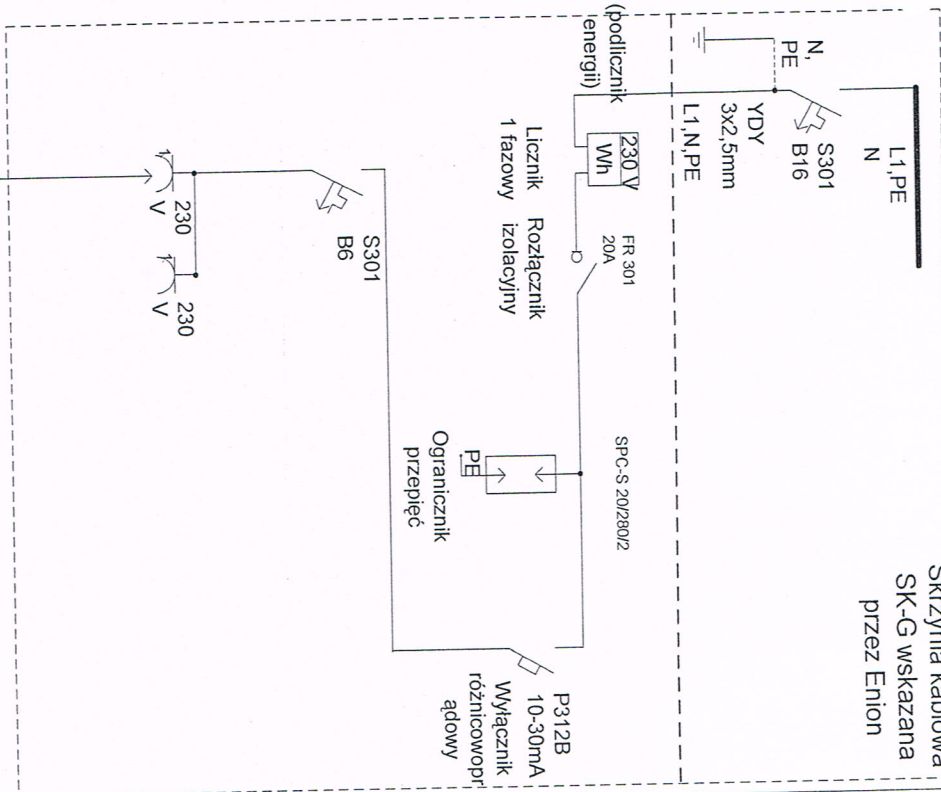



Skryżnia kablowa SK-G wskazana przez Enlon



Infokiosk

Nr rysunku Z-20		Inwestor		Rozwój społeczeństwa informacyjnego w Zagłębiu Dąbrowskim - Czeladź			
Data 02.2010		Rysunek		Schemat ideowy zasilania urządzeń w punkcie infokiosku PI-15			
Skala		Wykonat		Imię i nazwisko		Specjalność	
		Projektował		inż. Paweł Michalski		Instalacje elektryczne	
		Sprawdził		inż. Paweł Michalski		Instalacje i urządzenia elektryczne	
				Gmina Czeladź		Nr uprawnień	
						Kl-1L-7342-97198	
						ABIT-1L-7131-40/01	
				Podpis		SoftBlue	
						85-047 Bydgoszczul. B. Chrobrego 24 lok nr 1 tel. +48 52/3405030, REGON 093179200,NIP 953-228-73-08	

Legenda:

-  Przebicie w ścianie.
-  Przebicie w stropie.
-  Trasy kablowe.
-  Router WiFi
-  Infokiosk
-  Szafy teletechniczne

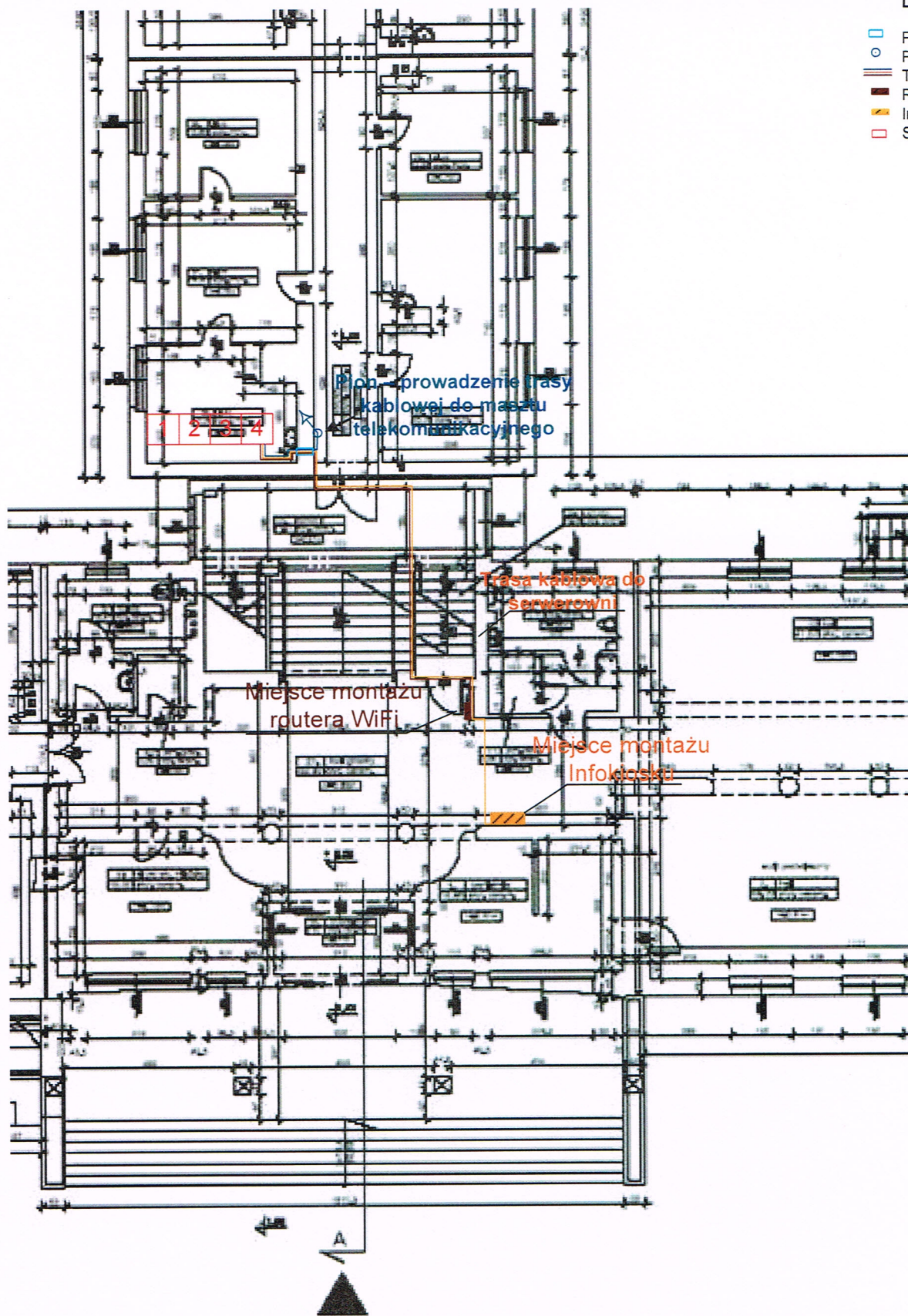

Nr rysunku UM-01	Inwestor	Urząd Miasta i Gminy Czeladź				
	Inwestycja	Rozwój społeczeństwa informacyjnego w Zagłębiu Dąbrowskim - Czeladź				
Nr. arkusza	Rysunek	Prowadzenie trasy kablowej w Urzędzie Miasta przy ul. Katowicka 45				
		Imię i nazwisko	Specjalność	Nr uprawnień	Podpis	SoftBlue 85-047 Bydgoszczul. B. Chrobrego 24 lok nr 1 tel. +48 52/3405030, REGON 093179200,NIP 953-228-73-08
Skala	Wykonał					
	Projektował	inż. Aleksander Michalski	Instalacje elektryczne	KI-II-7342-97/98		
	Sprawdził	inż. Paweł Michalski	Instalacje i urządzenia elektryczne	ABIT-II-7131-40/01		

Legenda:
 ○ Przebicie w stropie.

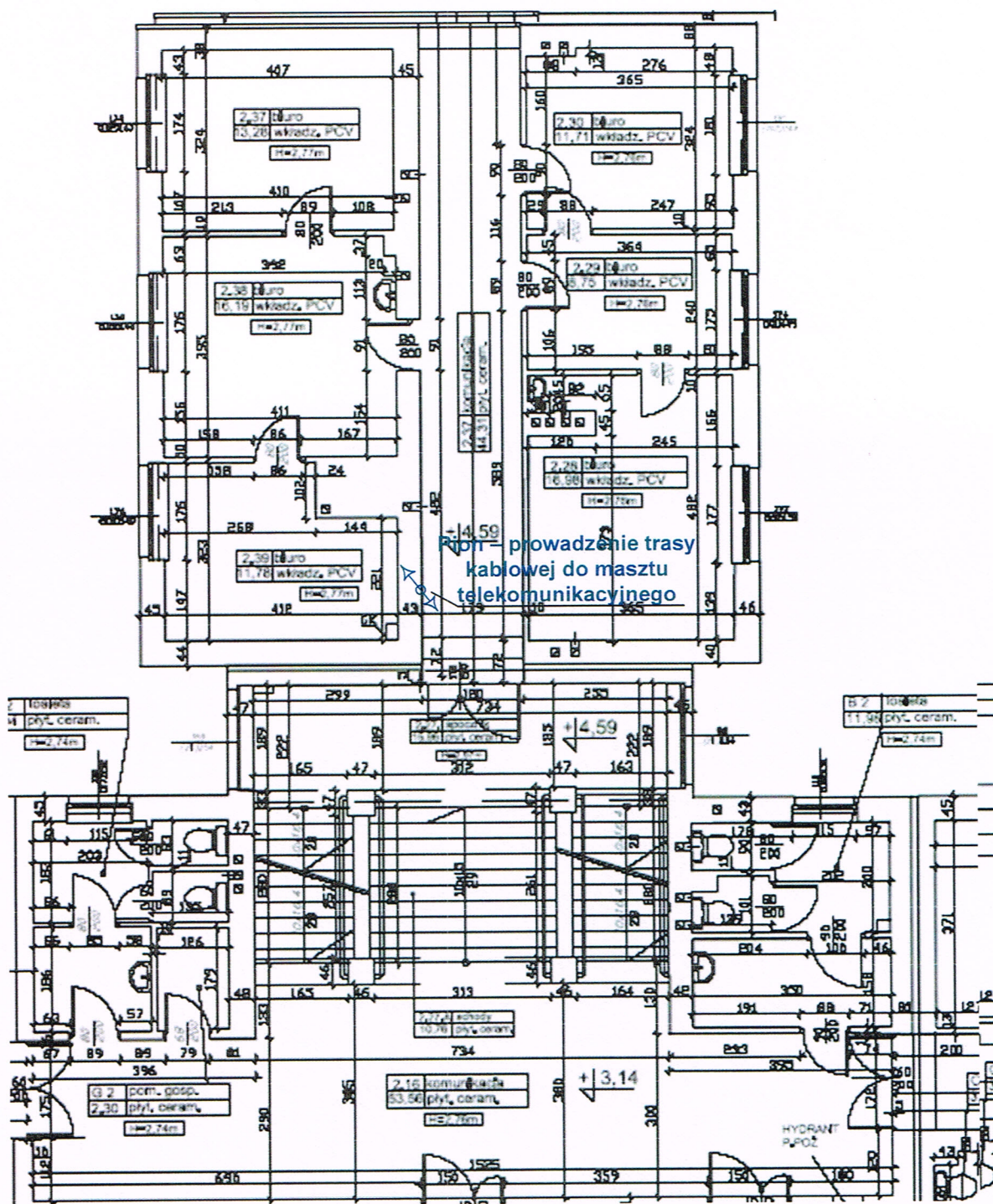

Nr rysunku UM-02	Investor	Urząd Miasta i Gminy Czeladź				
	Investycja	Rozwój społeczeństwa informacyjnego w Zagłębiu Dąbrowskim - Czeladź				
Nr. arkusza	Rysunek	Prowadzenie trasy kablowej w Urzędzie Miasta przy ul. Katowicka 45				
		Imię i nazwisko	Specjalność	Nr uprawnień	Podpis	SoftBlue 85-047 Bydgoszczul. B. Chrobrego 24 lok nr 1 tel. +48 52/3405030, REGON 093179200,NIP 953-228-73-08
Skala	Wykonał					
	Projektował	inż. Aleksander Michalski	Instalacje elektryczne	KI-II-7342-97/98		
	Sprawdził	inż. Paweł Michalski	Instalacje i urządzenia elektryczne	AB11-II-7131-40/01		

Legenda:

- Przebieg w stropie.
- Przebieg w ścianie.
- Trasa kablowa.

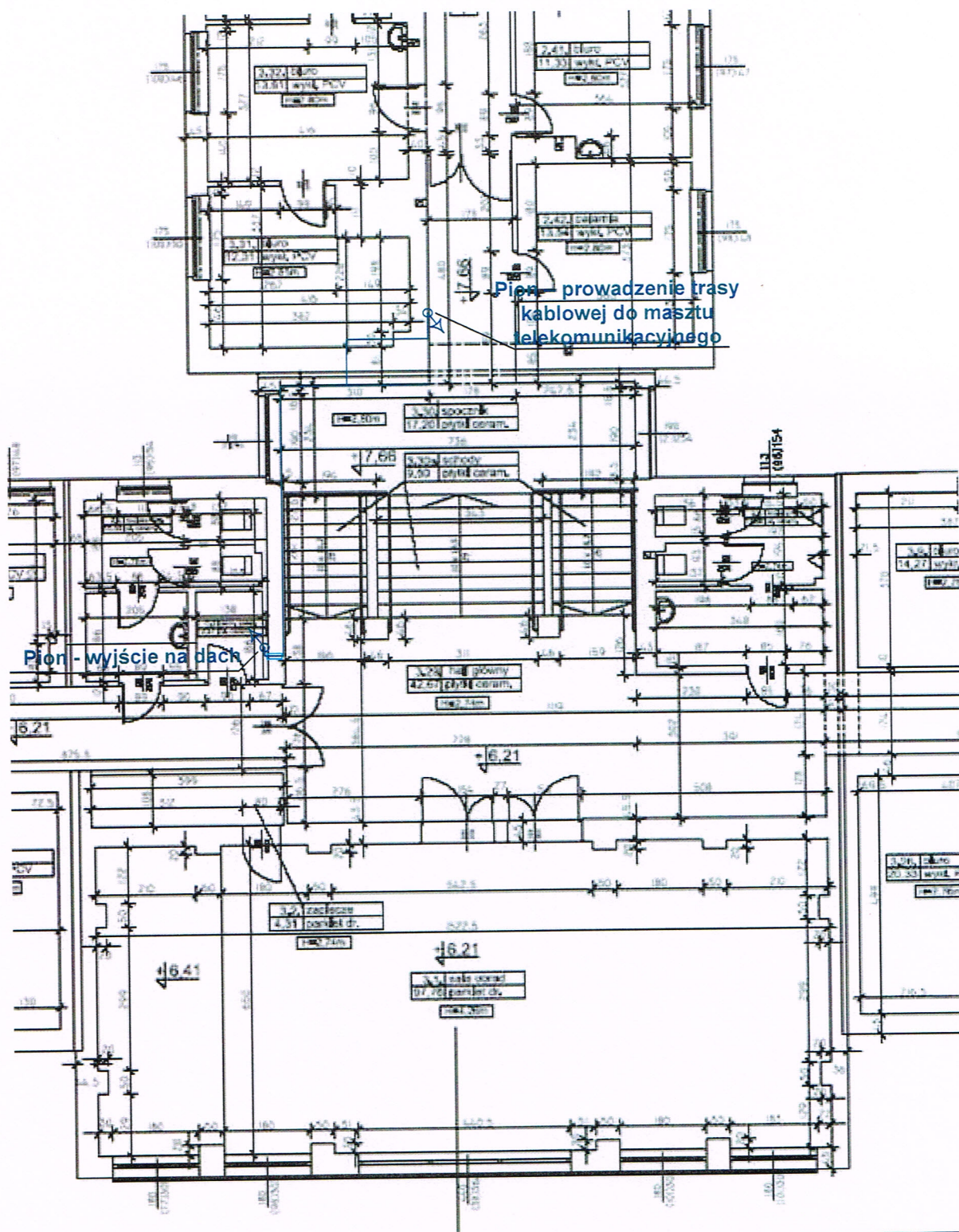

Nr rysunku UM-03	Investor	Urząd Miasta i Gminy Czeladź				
	Investycja	Rozwój społeczeństwa informacyjnego w Zagłębiu Dąbrowskim - Czeladź				
Nr. arkusza	Rysunek	Prowadzenie trasy kablowej w Urzędzie Miasta przy ul. Katowicka 45				
	0	Imię i nazwisko	Specjalność	Nr uprawnień	Podpis	SoftBlue 85-047 Bydgoszczul. B. Chrobrego 24 lok nr 1 tel. +48 52/3405030, REGON 093179200,NIP 953-228-73-08
Skala	Wykonał					
	Projektował	inż. Aleksander Michalski	Instalacje elektryczne	KI-II-7342-97/98		
	Sprawił	inż. Paweł Michalski	Instalacje i urządzenia elektryczne	ABIT-II-7131-40/01		

Legenda:

- Przebiecie w stropie. Pion
- Przebiecie w ścianie.
- Trasa kablowa.

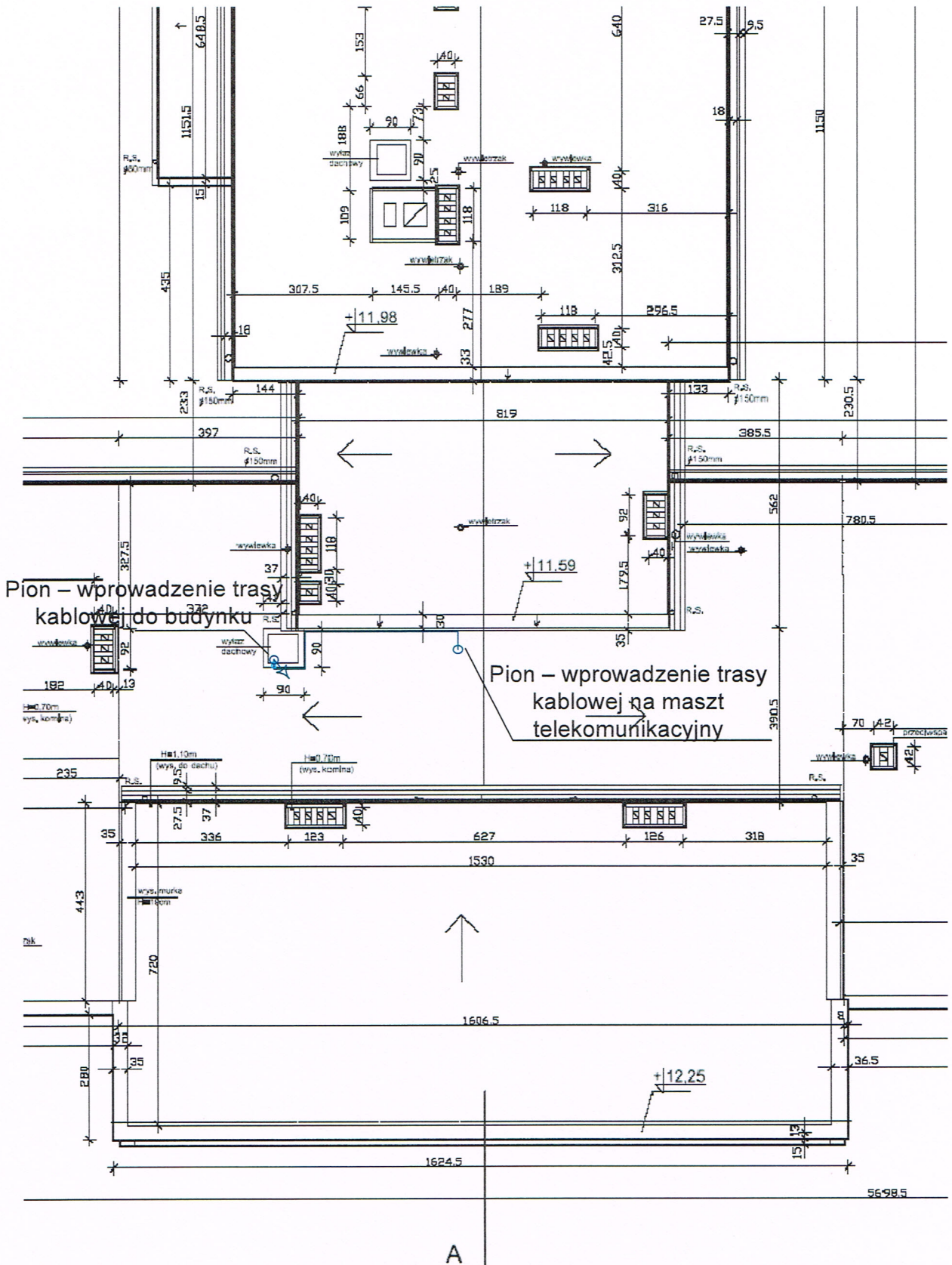

Nr rysunku UM-04	Inwestor	Urząd Miasta i Gminy Czeladź				
	Inwestycja	Rozwój społeczeństwa informacyjnego w Zagłębiu Dąbrowskim - Czeladź				
Nr. arkusza	Rysunek	Prowadzenie trasy kablowej w Urzędzie Miasta przy ul. Katowicka 45				
	0	Imię i nazwisko	Specjalność	Nr uprawnień	Podpis	SoftBlue 85-047 Bydgoszczul. B. Chrobrego 24 lok nr 1 tel. +48 52/3405030, REGON 093179200,NIP 953-228-73-08
Skala	Wykonał					
	Projektował	inz. Aleksander Michalski	Instalacje elektryczne	KI-II-7342-97/98		
	Sprawił	inz. Paweł Michalski	Instalacje i urządzenia elektryczne	ABIT-II-7131-40/01		